

PHILIPS

AVENT

SCD921, SCD923



Gebruiksaanwijzing

Inhoud

Introductie	4
Algemene beschrijving	4
Belangrijke veiligheidsinformatie	5
BELANGRIJK.....	5
Klaarmaken voor gebruik	7
Babyunit	7
Ouderunit.....	8
De babyfoon gebruiken	9
Ouderunit en babyunit verbinden	9
Toepassing	11
Accountbeheer.....	12
Beveiliging en privacy	12
De babyfoon plaatsen	14
Functies en instellingen	15
Statuslampje.....	15
Volume.....	17
Helderheid van het scherm	18
Geluidsniveaulampjes.....	18
Modi en gevoeligheid.....	19
Nachtlampje	22
Rustgevende geluiden.....	25
Echt terugspreken.....	27
Menufuncties	28
Schoonmaken en onderhoud	32
Opbergen	34
Accessoires bestellen	34
Verwijdering van uw oude product en batterijen	34
Milieu-informatie	34
De geïntegreerde batterij verwijderen.....	35
Garantie en ondersteuning	35
Problemen oplossen	36
Geschikt voor wandmontage	42

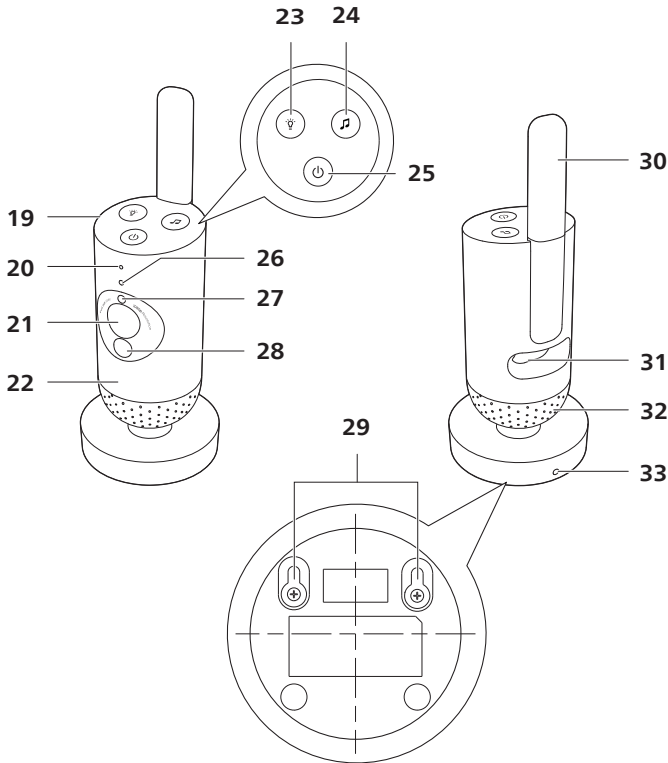
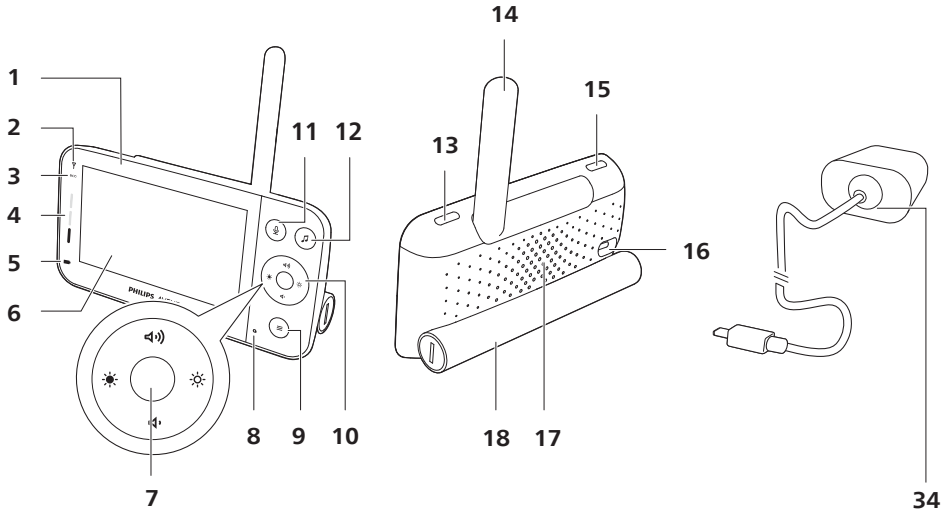

Introductie

Gefeliciteerd met uw aankoop en welkom bij Philips Avent! Registreer uw product op www.philips.com/welcome om optimaal gebruik te kunnen maken van de door Philips Avent geboden ondersteuning.

Houd uw baby overal in de gaten met de Philips Avent Connected Baby Monitor. Ons Secure Connect-systeem houdt u overal in huis verbonden met uw kleintje. En met de app Baby Monitor+ kunt u inchecken, en nog veel meer, zelfs als u er niet bent.

Algemene beschrijving

- 1 Ouderunit
- 2 Link-lampje (Verbinding)
- 3 Lampje met eco-modus
- 4 Geluidsniveaulampjes
- 5 Batterijstatuslampje
- 6 Display
- 7 Knop bevestigen
- 8 Microfoon
- 9 Knop Menu (Menu)
- 10 Bedieningsknop (menu navigeren/volume/helderheid)
- 11 Knop voor echt terugspreken
- 12 Knop voor rustgevende geluiden
- 13 Aan/uit-schakelaar
- 14 Opvouwbare antenne
- 15 Modusknop
- 16 Adapter voor voedingsaansluiting
- 17 Luidspreker
- 18 Batterijvak
- 19 Babyunit
- 20 Microfoon
- 21 Camera
- 22 Nachtlampje
- 23 Nachtlampknop
- 24 Knop voor rustgevende geluiden
- 25 Aan/uit-schakelaar
- 26 Statuslampje
- 27 Omgevingslichtsensor
- 28 Infraroodlicht
- 29 Gaten voor wandmontage
- 30 Antenne
- 31 Adapter voor voedingsaansluiting
- 32 Luidspreker
- 33 Temperatuursensor
- 34 Voedingsadapter (2x)

Belangrijke veiligheidsinformatie

Lees deze belangrijke informatie zorgvuldig door voordat u het apparaat gaat gebruiken. Bewaar het boekje om het indien nodig later te kunnen raadplegen.

BELANGRIJK

Deze babyfoon is bedoeld als hulpmiddel. Het is geen vervanging voor verantwoordelijk en degelijk toezicht door volwassenen en moet niet als zodanig worden gebruikt.

Laat uw baby nooit alleen thuis. Zorg dat er altijd iemand aanwezig is om op de baby te letten en ervoor te zorgen.

Disclaimer

Let op: u gebruikt deze babyfoon op eigen risico. Koninklijke Philips N.V. en haar dochterondernemingen zijn niet verantwoordelijk voor de bediening of uw gebruik van deze babyfoon. Daarom aanvaarden zij geen aansprakelijkheid in verband met uw gebruik van deze babyfoon.

Gevaar

- Dompel geen enkel deel van de babyfoon in water of een andere vloeistof. Plaats het apparaat niet op plaatsen waar water of andere vloeistoffen op het apparaat kunnen lekken of spatten. Gebruik de babyfoon niet in een vochtige omgeving of nabij water.
- Plaats nooit objecten boven op de babyfoon en dek deze niet af. Dek de ventilatieopeningen niet af. Installeer dit apparaat volgens de instructies van de fabrikant.

Waarschuwing

- Lange kabel. Wurgingsgevaar!
- Controleer of het voltage dat wordt aangegeven op de adapter overeenkomt met de plaatselijke netspanning voordat u het apparaat aansluit.
- Breng geen veranderingen aan de adapter of het snoer aan en snijd er niet in, omdat dit een gevaarlijke situatie oplevert.
- Gebruik uitsluitend de bijgeleverde adapter.
- Als de adapter beschadigd is, moet u deze altijd laten vervangen door een adapter van het oorspronkelijke type om gevaar te voorkomen.
- Dit apparaat kan worden gebruikt door kinderen vanaf 8 jaar en door personen met verminderde lichamelijke, zintuiglijke of geestelijke capaciteiten of weinig ervaring en kennis, mits zij toezicht of instructie hebben ontvangen aangaande veilig gebruik van het apparaat, en zij de gevaren van het gebruik begrijpen. Kinderen mogen niet met het apparaat spelen. Reiniging en onderhoud dienen niet zonder toezicht door kinderen te worden uitgevoerd.
- Plaats het netsnoer zodanig dat niemand erop trapt en het niet wordt afgeklemd, in het bijzonder bij stekkers en het punt waar het netsnoer uit het apparaat komt.

- Zorg ervoor dat u de babyfoon zo plaatst dat het snoer een deur of doorgang niet blokkeert. Als u de babyfoon op een tafel of lage kast plaatst, laat het netsnoer dan niet over de rand van de tafel of kast hangen. Zorg ervoor dat het snoer niet op de grond ligt waardoor iemand erover kan struikelen.
- Houd de verpakkingsmaterialen (plastic zakken, kartonnen buffers enz.) buiten het bereik van kinderen. De verpakkingsmaterialen zijn geen speelgoed.
- Maak de behuizing van de babyunit of ouderunit niet open om elektrische schokken te voorkomen.

Veiligheidsinstructies voor de batterijen

- Gebruik het product alleen voor het beoogde doel. Lees deze informatie zorgvuldig door voordat u het product, de batterijen en accessoires gaat gebruiken. Bewaar het boekje om indien nodig later te kunnen raadplegen. Onjuist gebruik kan leiden tot gevaar of ernstig letsel. De meegeleverde accessoires kunnen variëren per product.
- Gebruik alleen originele Philips-accessoires en verbruiksartikelen. Gebruik uitsluitend de verwijderbare voedingseenheid uit de serie PS06H050K100xD of ASSA105x-050100 (x = E of B).
- Laad het product op en gebruik en bewaar het bij een temperatuur tussen 0°C en 40°C.
- Houd het product en de batterijen uit de buurt van vuur en stel ze niet bloot aan direct zonlicht of hoge temperaturen.
- Als het product abnormaal heet wordt of een geur afgeeft, van kleur verandert of als het opladen langer duurt dan normaal, gebruik het product dan niet meer en laad het niet meer op, en neem contact op met het Philips Consumer Care Centre.
- Plaats producten en de bijbehorende producten niet in magnetrons of op inductiekookplaten.
- Open, wijzig, doorboor, beschadig of demonteer het product of de batterij niet. Zo voorkomt u dat batterijen oververhit raken of giftige of gevaarlijke stoffen afgeven. Laad batterijen niet te lang op, veroorzaak geen kortsluiting en ontlad ze niet.
- Vermijd contact met huid en ogen als batterijen beschadigd zijn of lekken. Spoel direct grondig af met water en zoek medische hulp als er toch contact plaatsvindt.
- Zorg dat uw handen, het product en de batterijen droog zijn wanneer u batterijen aanraakt.
- Laat batterijaansluitingen niet in contact komen met metalen objecten (zoals munten, haarspelden en ringen). Zo voorkomt u dat er per ongeluk kortsluiting in de batterijen ontstaat na verwijdering. Wikkel batterijen niet in aluminiumfolie. Plak batterijaansluitingen af of stop batterijen in een plastic zak voordat u ze weggooit.

Let op

- Gebruik het apparaat bij een temperatuur tussen 0 °C en 40 °C.
- Installeer dit apparaat niet in de nabijheid van warmtebronnen zoals radiatoren, warmeluchtroosters, kachels of andere apparaten (zoals versterkers) die warmte produceren.
- Zorg ervoor dat uw handen droog zijn wanneer u adapters, stekkers en het netsnoer vastpakt.
- Afdekplaatjes van schroeven/rubberen matjes kunnen losraken van het apparaat. Controleer dit regelmatig.
- Alle vereiste markeringen op de babyunit, de ouderunit en de stroomadapter bevinden zich aan de onderkant van de babyunit, de ouderunit en de stroomadapter.

Conformiteitsverklaring

Philips Electronics Hong Kong Limited verklaart hierbij dat dit product voldoet aan de essentiële vereisten en andere relevante bepalingen van richtlijn 2014/53/EU. Een exemplaar van de EG-conformiteitsverklaring (Declaration of Conformity, DoC) is online te raadplegen op www.philips.com/support.

Voldoet aan EMF-normen

Dit product voldoet aan alle normen en voorschriften met betrekking tot blootstelling aan elektromagnetische velden.

Klaarmaken voor gebruik

Babyunit

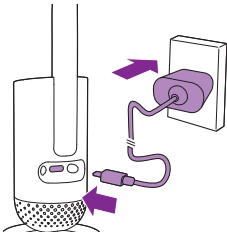

Steek de voedingsadapter in de babyunit en het stopcontact.

Ouderunit

De ouderunit loopt op een ingebouwde, oplaadbare lithium-ionbatterij. Volg de onderstaande stappen om de ouderunit op te laden:

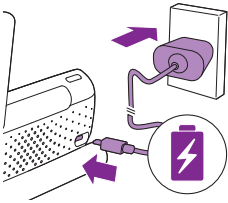

Steek de voedingsadapter in de ouderunit en het stopcontact.

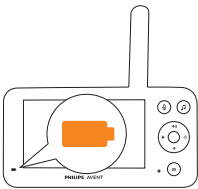

Het batterijstatuslampje knippert oranje om aan te duiden dat het apparaat wordt opgeladen.

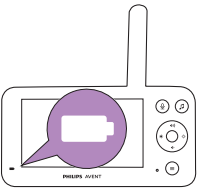

Wanneer de accu volledig is opgeladen, brandt het batterijstatuslampje continu wit.

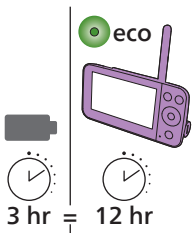

Wanneer u de ouderunit 3 uur oplaadt, kan deze tot wel 12 uur draadloos worden gebruikt in de eco-modus.

Als de ouderunit tijdens het opladen is ingeschakeld, duurt het opladen ongeveer twee keer zo lang.

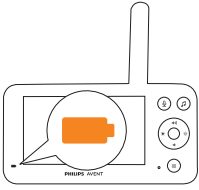

Als de oplaadbare batterij van de ouderunit bijna leeg is, knippert het batterijstatuslampje oranje en klinkt er een waarschuwingssignaal dat de batterij bijna leeg is.

Als de batterij van de ouderunit leeg is en niet op netspanning is aangesloten, wordt de ouderunit uitgeschakeld en kan de verbinding met de babyunit worden verbroken.

Opmerking: verwijder de ingebouwde oplaadbare batterij alleen wanneer u het apparaat weggooit. Het wordt aanbevolen dat alleen geautoriseerde partijen de batterij verwijderen.

Opmerking: als de accu bijna leeg is, kan het waarschuwingssignaal van de ouderunit u wakker maken.

Opmerking: de accu loopt geleidelijk en langzaam leeg, zelfs als de ouderunit is uitgeschakeld.

Tip: schakel de ouderunit uit wanneer u deze niet gebruikt om de batterij te sparen.

Tip: houd de ouderunit 's nachts op netspanning aangesloten.

De babyfoon gebruiken

Ouderunit en babyunit verbinden

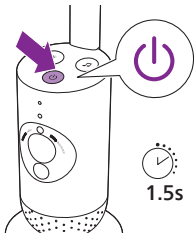

- 1 Houd de aan/uitknop 1,5 seconden ingedrukt om de babyunit in te schakelen.

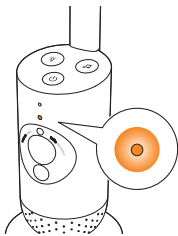

- 2 Als de babyunit is ingeschakeld, wordt het indicatielampje oranje om op te starten.

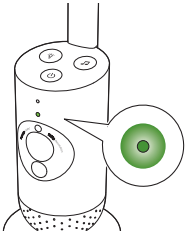

- 3 De babyunit is klaar voor gebruik als het indicatielampje groen wordt. U deze nu verbinden met de ouderunit.

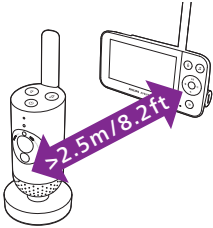

- 4 Zorg ervoor dat de ouderunit en de babyunit minstens 2,5 meter van elkaar af zijn geplaatst om akoestische terugkoppeling te vermijden.

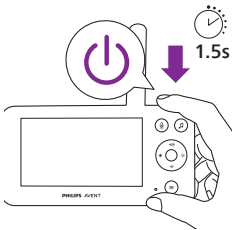

- 5 Houd de aan-uitknop 1,5 seconde ingedrukt om de ouderunit in te schakelen.

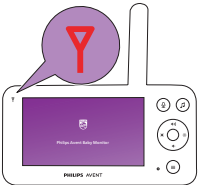

- Het display wordt ingeschakeld, het Philips-logo verschijnt op het display en het link-lampje wordt rood. De ouderunit begint naar de babyunit te zoeken.

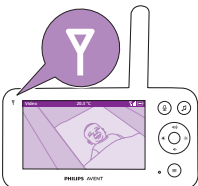

- Wanneer de ouderunit en babyunit zijn verbonden, blijft het 'link'-lampje (Verbinding) wit branden. De signaalsterkte-indicator met een of meer streepjes verschijnt op het display.

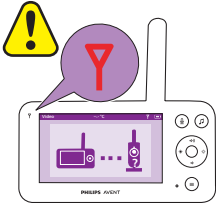

Opmerking: het koppelen van de ouderunit en de babyunit duurt ongeveer 15 seconden.

- Zorg ervoor dat de babyunit is ingeschakeld. Als de babyunit is uitgeschakeld, verschijnt de afbeelding 'geen bereik' op het beeldscherm van de ouderunit.
- Als er geen verbinding tot stand wordt gebracht, wordt het link-lampje rood, klinkt het alarm van de ouderunit elke 20 seconden en verschijnt de afbeelding 'geen bereik' op het display.

Toepassing



Controleer voordat u met de installatieprocedure begint:

- U hebt toegang tot draadloos internet (2,4 GHz Wi-Fi).
- U bevindt zich dicht genoeg bij de Wi-Fi-router voor een goed Wi-Fi-signaal.
- Als u een Wi-Fi-versterker hebt, zorg er dan voor dat uw router en uw Wi-Fi-versterker dezelfde SSID (netwerknnaam) hebben en dat u hetzelfde wachtwoord gebruikt voor de router en de Wi-Fi-versterker.
- Houd het wachtwoord van uw Wi-Fi-netwerk bij de hand. Verbind de babyfoon altijd met een beveiligd netwerk (zie het hoofdstuk 'Beveiliging en privacy').

- 1 Of uw mobiele apparaat iOS 11 of hoger, of Android 5 of hoger heeft. Download de app Philips Avent Baby Monitor+ in de App Store of Google Play. Gebruik de trefwoorden 'Philips Avent Baby Monitor+' om de app te vinden.
- 2 Start de app.

Tip: u krijgt de beste resultaten als u uw smartphone via Wi-Fi met het internet verbindt. Het apparaat gebruikt het Wi-Fi-netwerk automatisch om verbinding te maken met uw babyfoon. Als er geen Wi-Fi-verbinding met het internet is, kan uw telefoon een 3G- of 4G-netwerk gebruiken voor mobiel gegevensverkeer. Het gebruik van deze gegevensverbinding kan extra kosten met zich meebrengen, afhankelijk van uw abonnement.

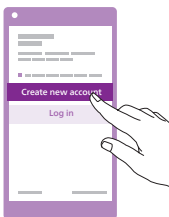

- 3 Volg de instructies op het scherm voor het maken van een account.
 - a Zorg ervoor dat u een werkend e-mailadres hebt waarop u altijd bereikbaar bent.
 - b Gebruik een sterk wachtwoord (zie het hoofdstuk 'Veiligheid en privacy').
 - c Wanneer u de bevestigingsmail ontvangt, volgt u de instructies in de e-mail om door te gaan met het creëren van uw account.
- 4 Volg de instructies in de app om uw babyfoon in te stellen.

Accountbeheer

De Admin-gebruiker en gastgebruikers hebben verschillende toegangsrechten. U kunt familie of vrienden uitnodigen als gastgebruiker en ze toestaan uw baby te volgen op hun mobiele apparaten.

	Admin-gebruiker	Gastgebruikers
Monitoren	Video Audio Achtergrond Temperatuur	Video Audio Achtergrond Temperatuur
Waarschuwingsmeldingen	Geluidsdetectie Bewegingsdetectie Detectie van temperatuurbereik	N.V.T.
Rustgevende functies	Nachtlampje, rustgevende geluiden, slaapliedjes, terugspreken Sprak opnamen	Nachtlampje, rustgevende geluiden, slaapliedjes, terugspreken
Accountbeheer	Uitnodiging voor gastgebruiker	N.V.T.

Opmerking: er is slechts één beheerder per babyfoon. Deel de inloggegevens voor de beheerder niet met mensen buiten uw directe huishouden.

Beveiliging en privacy

Netwerkbeveiliging

Gebruik de app niet op een onbeveiligd Wi-Fi-netwerk. We raden aan de babyfoon alleen te gebruiken op een Wi-Fi-netwerk dat is beveiligd met WPA2-versleuteling of hoger. Met de app kunt u ook het gegevensnetwerk van uw telefoon gebruiken (vaak 3G of 4G).

Wi-Fi-hotspots in openbare ruimten, zoals luchthavens en hotels, zijn handig, maar ze zijn vaak niet veilig.

We raden aan de babyfoon alleen te gebruiken op een Wi-Fi-netwerk dat is beveiligd met WPA2-versleuteling of hoger. We raden u aan de babyfoon niet te gebruiken op een netwerk dat gebruikmaakt van WEP-versleuteling.

Opmerking: Wi-Fi-netwerken die geen wachtwoord vereisen, zijn niet veilig.

Sterke wachtwoorden

Wachtwoorden zijn belangrijk om uw Wi-Fi-netwerk en uw account te beschermen tegen onbevoegde toegang. Hoe sterker uw wachtwoord, hoe beter uw Wi-Fi-netwerk en account zijn beschermd.

De regels voor een sterk wachtwoord zijn:

- 1** Heeft minimaal 8 tekens.
- 2** Bevat uw naam, de naam van uw baby, een andere naam of een merknaam niet.
- 3** Bevat geen compleet woord.
- 4** Wijkt sterk af van de wachtwoorden die u eerder hebt gebruikt.
- 5** Bevat tekens uit ten minste twee van de volgende categorieën:
 - Letters, bijvoorbeeld: A, B, C of a, b, c
 - Cijfers: 0, 1, 2, 3, 4, 5, 6, 7, 8, 9
 - Symbolen, bijvoorbeeld: _ . @ \$

Levering van veiligheidsupdates

We houden de beveiliging van de software die in het product wordt gebruikt voortdurend in de gaten. Indien nodig worden veiligheidsupdates geleverd via software-updates. Er kunnen ook software-updates worden geleverd om probleemoplossingen en prestatieverbeteringen aan te bieden of om nieuwe productfuncties te introduceren. Updates kunnen worden geleverd via de firmware van de babyunit en de ouderunit of via de mobiele app. Updates worden draadloos aan het product geleverd zonder gebruik van speciale kabels of apparatuur.

Philips zal de noodzakelijke updates gedurende een periode van ten minste twee jaar na de levering van het product verstrekken.

Systeemcompatibiliteit

Compatibel met iOS 11 of hoger

Compatibel met Android 5 of hoger

De babyfoon plaatsen



Waarschuwing: lange kabel. Wurgingsgevaar!

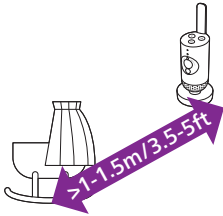

- 1 Zorg ervoor dat de babyunit niet meer dan 1,5 meter bij uw baby vandaan staat voor een optimale geluidsdetectie. Zorg ervoor dat de babyunit zich op een afstand van minimaal 1 meter van uw baby bevindt om wurgingsgevaar te voorkomen.

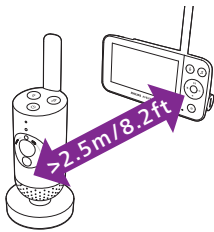

- 2 Zorg dat de ouderunit ten minste 2,5 meter van de babyunit is verwijderd om piepen te voorkomen.

Opmerking: als u een draadloze telefoon, draadloze video, WiFi-netwerken, magnetron of Bluetooth-apparaat werkend op 2,4 GHz gebruikt en er storingen optreden op de ouderunit of de babyunit, verplaats de ouderunit dan tot er geen storingen meer optreden.

- 3 U kunt de babyunit op twee manieren plaatsen:
 - a Plaats de babyunit op een stabiele, vlakke en horizontale ondergrond.
 - b Bevestig de babyunit aan de muur met schroeven (niet meegeleverd).

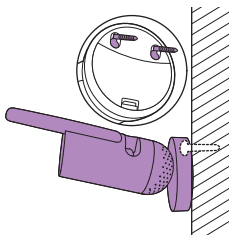

Tip: de sjabloon voor wandmontage (zie het hoofdstuk 'Wandmontage') voor het aan de muur bevestigen van de babyunit vindt u aan het einde van deze gebruikershandleiding.

Tip: plaats de babyunit op een hoger oppervlak om zo een goed zicht op het bed of de box van de baby te krijgen.

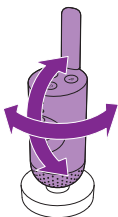

- 4 De babyunit kan worden gedraaid zodat u het beste zicht op uw baby hebt.

Bereik

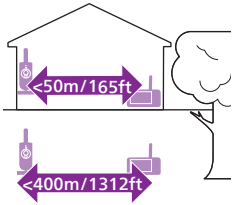

Het bedieningsbereik is maximaal 50 meter binnen en 400 meter buiten. Het bedieningsbereik van de babyfoon is afhankelijk van de omgeving en andere factoren die storing veroorzaken. Natte en vochtige materialen veroorzaken zoveel storing dat het bereikverlies kan oplopen tot 100%.

Droge materialen	Dikte van het materiaal	Vermindering bereik
Hout, pleisterwerk, karton, glas (zonder metaal, bedrading of lood)	< 30 cm	0-10%
Steen, triplex	< 30 cm	5-35%
Gewapend beton	< 30 cm	30-100%
Metalen roosters of stangen	< 1 cm	90-100%
Metaal- of aluminiumplaten	< 1 cm	100%

Functies en instellingen

Statuslampje

Sinaasappel

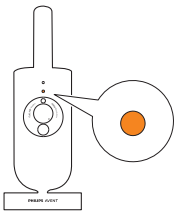

- 1 Continu oranje: de babyunit wordt opgestart.

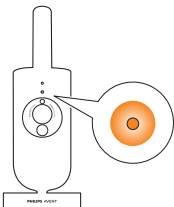

- 2 Knippert oranje: de babyfoon voert een upgrade uit van de firmware. Schakel de babyfoon niet uit tijdens de upgrade.

Opmerking: de babyunit schakelt zichzelf mogelijk tijdelijk uit tijdens de firmware-upgrade.

Groen

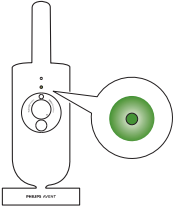

Continu groen: de babyunit is klaar om met de ouderunit te verbinden.

Wit

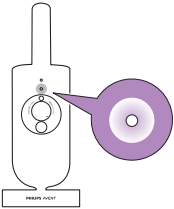

Continu wit: de babyunit is klaar om met de ouderunit en de app te verbinden.

Rood (alleen instellen)

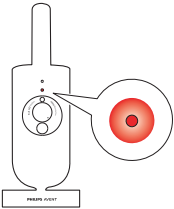

1 Knippert rood: u hebt een verkeerde SSID-ID of wachtwoord ingevoerd.

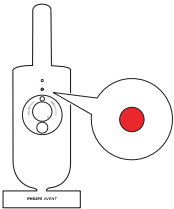

2 Continu rood: de babyfoon kan geen verbinding maken met het Wi-Fi-netwerk.

Paars

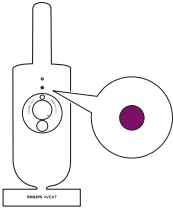

Continu paars: streamen van live video is ingeschakeld voor één of meerdere gebruikers van de app.

Volume

U kunt het luidspreekervolume van de ouderunit op het gewenste niveau instellen.

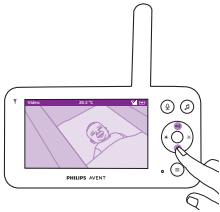

1 Druk op het bovenste of onderste gedeelte van de bedieningsknop om het volume aan te passen.

2 De volumebalk wordt weergegeven op het beeldscherm en toont het geselecteerde volumeniveau.



Opmerking: als het volume hoog wordt gezet, verbruikt de ouderunit meer energie.

Opmerking: als de volumebalk op het minimumniveau staat, wordt het volume gedempt. Op de statusbalk van de ouderunit wordt een mute-pictogram weergegeven en u ontvangt alleen waarschuwingen en video van de ouderunit.

Helderheid van het scherm

U kunt de schermhelderheid van de ouderunit op het gewenste niveau instellen.

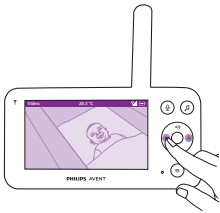

1 Druk op de linker- of rechterkant van de bedieningsknop om de helderheid van het beeldscherm van de ouderunit aan te passen.



2 De helderheidsbalk wordt weergegeven op het beeldscherm en toont de geselecteerde helderheid.

Opmerking: de ouderunit verbruikt meer energie met een grotere helderheid.

Geluidsniveaulampjes

De ouderunit controleert het geluidsniveau in de babykamer continu. De geluidsniveaulampjes op de ouderunit laten u weten of er geluid in de babykamer wordt opgevangen.

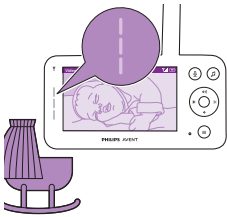

Zolang er geen geluid wordt gedetecteerd, zijn de geluidsniveaulampjes uit.

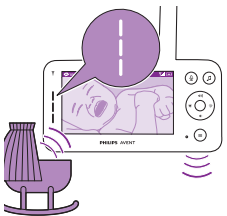

Als de babyunit geluid opvangt, worden een of meerdere geluidsniveaulampjes op de ouderunit wit. Het aantal lampjes is afhankelijk van het volume van het opgevangen geluid.

Modi en gevoeligheid

Deze babyfoon heeft drie verschillende modi waarmee u kunt kiezen hoe u uw baby in de gaten wilt houden: Video, Audio, Eco.

Het gevoeligheidsniveau van de babyunit bepaalt wat u via de ouderunit hoort. Als het niveau op hoog is ingesteld, hoort u veel geluiden, waaronder zachte achtergrondgeluiden. Als het gevoeligheidsniveau op laag is ingesteld, hoort u alleen de luidere geluiden.

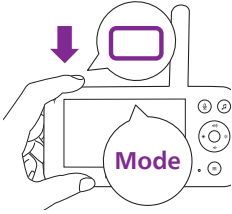

Terwijl de babyfoon is ingeschakeld, drukt u op de modusknop linksboven op de ouderunit, drukt u op het bovenste of onderste gedeelte van de bedieningsknop om tussen deze verschillende modi te schakelen en drukt vervolgens op de bevestigingstoets om de gewenste modus te selecteren.

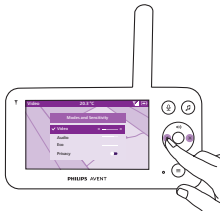

U kunt verschillende gevoeligheidsniveaus voor verschillende modi kiezen door op het linker- of rechtergedeelte van de bedieningsknop te drukken.

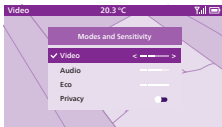

Op het display wordt de geselecteerde modus weergegeven.

De geselecteerde modus wordt weergegeven in de statusbalk.

Wanneer u het apparaat inschakelt, is de modus die het laatst is gebruikt actief.

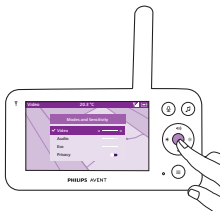

Als uw baby alleen zachte geluiden maakt, moet de gevoeligheid van de babyunit op een hoog niveau worden ingesteld op de ouderunit.

Hoe luider uw baby is, hoe lager de gevoeligheid kan worden ingesteld op de ouderunit.

Opmerking: in de audio- en videomodus hoort u constant geluid als het gevoeligheidsniveau op het hoogste niveau is ingesteld. Anders worden lage geluiden gedempt.

Tip: het gevoeligheidsniveau kan worden aangepast zodat u uw baby altijd hoort zonder de verstoring van andere geluiden. Als er veel achtergrondgeluid is, kunt u de gevoeligheid verlagen zodat u deze geluiden niet via de ouderunit kunt horen.

Druk op de knop Bevestigen om de instellingen op te slaan.

Videomodus

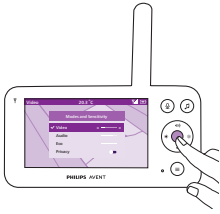

- 1 Druk op de modus linksboven op de ouderunit.
- 2 Druk op de knop Bevestigen om de Videomodus te kiezen.

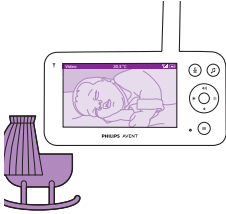

Wanneer de Videomodus is geactiveerd, is het display altijd ingeschakeld.

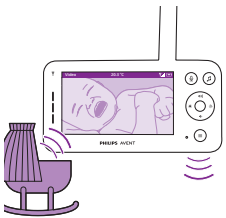

Opmerking: stel het gevoeligheidsniveau in op het hoogste niveau om constant geluid op de ouderunit te horen.

Audio-modus

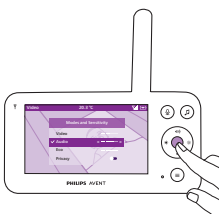

- 1 Druk op de modus linksboven op de ouderunit.
- 2 Druk op het onderste gedeelte van de bedieningsknop om over te schakelen naar de audiomodus.
- 3 Druk op de knop Bevestigen om de audiomodus te selecteren.

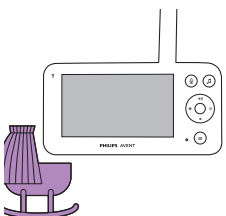

Als de audiomodus is geactiveerd, wordt het display van de ouderunit na 3 seconden uitgeschakeld.

Opmerking: de statusbalk is niet zichtbaar als het display is uitgeschakeld.

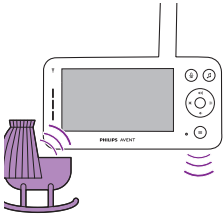

Opmerking: het witte link-lampje geeft aan dat de ouderunit is ingeschakeld en is verbonden met de babyunit.

Opmerking: als de gevoeligheid niet op het hoogste niveau is ingesteld, worden lage geluiden gedempt.

Opmerking: stel het gevoeligheidsniveau in op het hoogste niveau om constant geluid op de ouderunit te horen. Zie het hoofdstuk 'Modi en gevoeligheid' voor meer informatie.

Als uw baby geluid maakt, gaan de geluidsniveaulampjes branden en worden de geluiden die door de babyunit worden gedetecteerd naar de ouderunit verzonden. Zolang er geen geluid wordt gedetecteerd, zijn de geluidsniveaulampjes uit.

Eco-modus

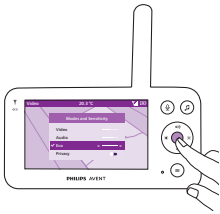

- 1 Druk op de modus linksboven op de ouderunit.
- 2 Druk op het onderste gedeelte van de bedieningsknop om over te schakelen naar de Eco-modus.
- 3 Druk op de knop Bevestigen om de eco-modus te selecteren.

Opmerking: als het display aan staat, is de geselecteerde modus zichtbaar in de statusbalk. De statusbalk is niet zichtbaar als het display is uitgeschakeld.

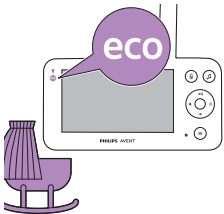

De display- en geluidsniveaulampjes gaan uit als er gedurende 20 seconden geen geluid wordt gedetecteerd. Het lampje van de eco-modus wordt wit om aan te geven dat de ouderunit nog steeds is ingeschakeld en de Eco-modus actief is.

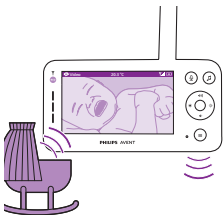

Wanneer de babyunit geluid opvangt, gaan het display en het geluidsniveaulampjes van de ouderunit onmiddellijk aan. De video en geluiden worden naar de ouderunit verzonden en de geluidsniveaulampjes worden wit.

Zolang er geen geluid wordt gedetecteerd, zijn de geluidsniveaulampjes uit.

Opmerking: het minimale geluidsniveau voor het activeren van geluid en het beeldscherm wordt bepaald door de gevoeligheidsinstelling.

Privacy-functie

In de privacymodus kunt u de live-feed van de camera in de app tijdelijk uitschakelen. U kunt uw baby nog steeds in de gaten houden in de geselecteerde modus met de ouderunit.

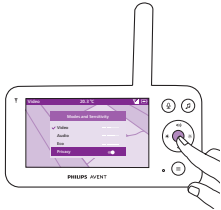

- 1 Druk op de modus linksboven op de ouderunit.
- 2 Druk op het onderste gedeelte van de bedieningsknop om over te schakelen naar de privacyfunctie.
- 3 Druk op de knop bevestigen om de privacyfunctie te activeren.

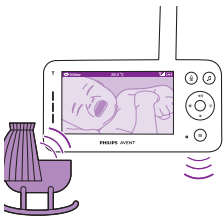

Als de privacymodus is geactiveerd, kunt u uw baby nog steeds in de gaten houden in de geselecteerde modus met de ouderunit.

Opmerking: als het beeldscherm is ingeschakeld, wordt de privacyfunctie-indicator weergegeven op de statusbalk. De statusbalk is niet zichtbaar als het display is uitgeschakeld.



U kunt uw baby niet in de gaten houden via de app als de privacyfunctie is geactiveerd.

Tip: u ontvangt een pushmelding van de app als de privacyfunctie is geactiveerd.

Nachtlampje

U kunt de nachtlampfunctie activeren via de ouderunit, de babyunit of de app.

Volg de onderstaande instructies om de nachtlampfunctie te activeren vanaf de ouderunit:

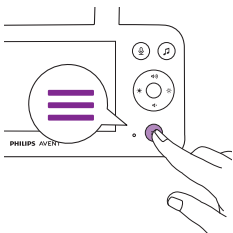

- 1 Druk op de knop 'Menu' aan de onderkant van de ouderunit.

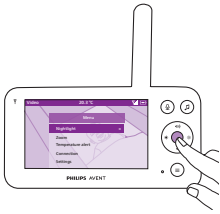

2 Kies Nachtlampje en druk op de knop bevestigen om de instellingen te openen.



3 Druk op de knop Bevestigen m de nachtlampfunctie in of uit te schakelen.

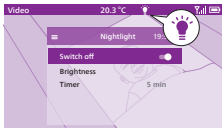

Het display toont een lichtpictogram op de statusbalk wanneer het nachtlampje brandt.

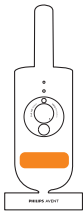

Het nachtlampje op de babyunit gaat branden.

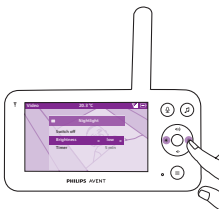

U kunt het helderheidsniveau van het nachtlampje instellen via de ouderunit.

Druk op de linker- of rechterkant van de bedieningsknop voor lage, normale of hoge intensiteit.

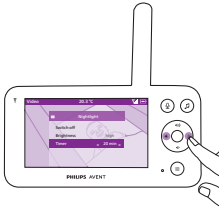

U kunt de timer van het nachtlampje instellen via de ouderunit.
Druk op de linker- of rechterkant van de bedieningsknop om een tijd in te stellen.

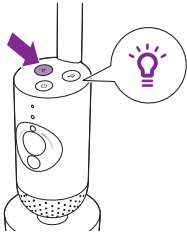

U kunt het nachtlampje ook bedienen met de babyunit.
1 Druk kort op de nachtlampknop op de babyunit om de nachtlampfunctie in te schakelen.

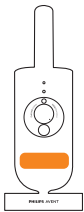

Het nachtlampje begint te branden.

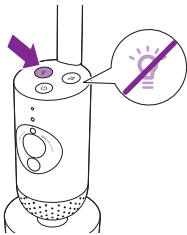

2 Druk nogmaals op de knop om het nachtlampje uit te schakelen.

Rustgevende geluiden

U kunt de functie voor rustgevende geluiden activeren via de ouderunit, de babyunit of de app. Volg de onderstaande instructies om deze functie te activeren vanaf de ouderunit:

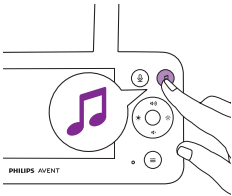

- 1 Druk op de knop voor rustgevende geluiden op de ouderunit om het menu te openen.

Opmerking: als u op de knop drukt terwijl het menu al is geopend, wordt het menu gesloten.

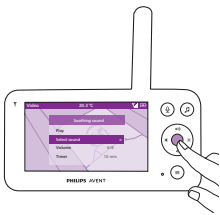

- 2 Druk op het onderste deel van de bedieningsknop om naar het menu-item 'Selecteer geluid' te bladeren en druk op de bevestigingsstoets om de lijst met rustgevende geluiden te openen.

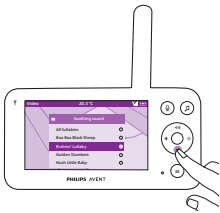

- 3 Druk op het bovenste of onderste deel van de bedieningsknop om door de lijst te bladeren.
- 4 Druk op de knop Bevestigen om het geluid dat u wilt afspelen te selecteren of de selectie ongedaan te maken. U kunt ook 'Alle slaapliedjes' selecteren om de eerste 5 slaapliedjes af te spelen.

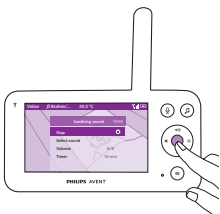

- 5 Ga naar 'Afspelen' en druk op de knop bevestigen om het geselecteerde geluid af te spelen.

Druk opnieuw op de knop Bevestigen om te stoppen.

De statusbalk van de ouderunit geeft de naam van het geluid dat wordt afgespeeld weer.

Tip: druk lang op de knop voor rustgevende geluiden om het geselecteerde geluid af te spelen.

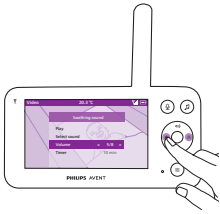

U kunt het volumeniveau van het geluid of slaapliedje instellen met de ouderunit.

Druk op de linker- of rechterkant van de bedieningsknop om het volumeniveau aan te passen.

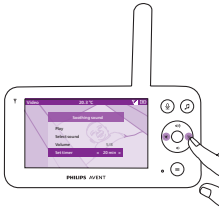

U kunt een timer instellen om het rustgevende geluid te stoppen. Doe dit vanaf de ouderunit.

Druk op de linker- of rechterkant van de bedieningsknop om een tijd in te stellen.

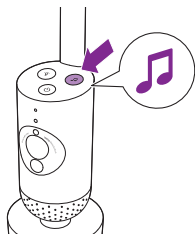

Om de functie voor rustgevende geluiden op de babyunit in te schakelen, drukt u op de knop voor rustgevende geluiden op de babyunit.



Het meest recente geluid dat op de ouderunit is geselecteerd, wordt constant afgespeeld volgens de laatste timerinstelling.

Als u de rustgevende geluiden op de babyunit wilt stoppen, drukt u nogmaals op de knop voor rustgevende geluiden.

Echt terugspreken

Met behulp van de knop Terugspreken op de ouderunit kunt u tegen uw baby praten.

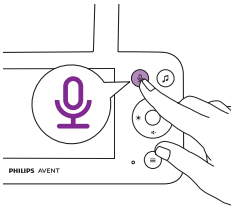

- 1 Druk op de knop Terugspreken op de ouderunit.



- 2 Op het beeldscherm van de ouderunit wordt het pictogram Terugspreken weergegeven om aan te geven dat de verbinding actief is. Spreek duidelijk in de microfoon op de voorzijde van de ouderunit op een afstand van 15 - 30 cm.



De baby kan u horen praten in de ouderunit. Tegelijkertijd hoort u de geluiden die uw baby maakt.

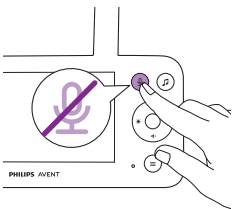

- 3 Druk nogmaals op de knop Terugspreken om deze uit te schakelen wanneer u klaar bent met praten.

Menufuncties

Alle functies die worden beschreven in de volgende hoofdstukken, kunnen worden gebruikt via het menu van de ouderunit.

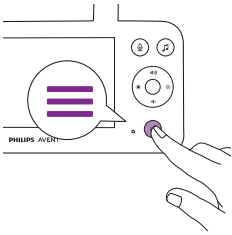

- 1 Druk op de knop Menu om het menu te openen.

Opmerking: u sluit het menu als u opnieuw op de knop Menu drukt.

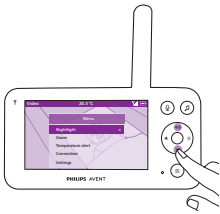

- 2 Gebruik de bedieningsknop om door het menu te navigeren. Het geselecteerde menu-item is paars gemarkeerd.

Opmerking: als u zich al in een van de submenu's bevindt en u tussen menufuncties wilt schakelen, drukt u nogmaals op de knop menu om terug te gaan naar het hoofdmenu.

Opmerking: als u in het menu bent, maar na 8 seconden niet op een knop drukt, wordt het menu afgesloten zonder de gewijzigde instellingen op te slaan.

Zoomen

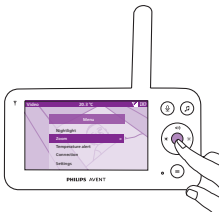

- 1 Druk op de knop Bevestigen om het zoommenu te openen.

- 2 Druk op de knop bevestigen om het videobeeld aan te passen. U kunt het bovenste/onderste/rechter/linkergedeelte van de bedieningsknop gebruiken om te kiezen welk deel van het beeld op de ouderunit wordt weergegeven.

- 3 Druk op de knop menu om de nieuwe instelling op te slaan en af te sluiten.

- 4 Als u het beeld op de ouderunit wilt uitzoomen, gaat u naar het zoommenu en schakelt u de zoomfunctie uit.

Tip: houd de bevestigingsstoets twee seconden lang ingedrukt om snel toegang te krijgen tot de zoomfunctie.



Temperatuuralarm

Met de temperatuursensor kunt u de temperatuur in de babykamer in de gaten houden.

Opmerking: de huidige temperatuur in de babykamer wordt weergegeven in de statusbalk van de ouderunit.

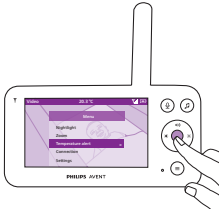

- 1 Druk op de knop Bevestigen om het menu temperatuuralarm te openen.



- 2 Het temperatuuralarm kan worden in- of uitgeschakeld. Druk op bevestigen om het in of uit te schakelen.

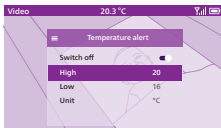

- 3 Als u de maximum- en minimumtemperaturen voor het temperatuuralarm wilt wijzigen, selecteert u de gewenste temperaturen in het menu temperatuur.

Tip: u kunt de temperatuureenheid van C (Celsius) naar F (Fahrenheit) wijzigen door de optie eenheid te selecteren.



- 4 Druk op het linkerdeel van de bedieningsknop om de nieuwe instellingen op te slaan en terug te keren naar het hoofdmenu.
- 5 De ouderunit geeft dit melding weer als de gemeten temperatuur buiten het bereik van de minimum- en maximumwaarden komt.

Aansluiting

Met deze menufunctie kunt u verschillende verbindingsopties kiezen. Met de Direct + via Wi-Fi-router instelling kunt u het draadloze bereik tussen de camera en de ouderunit vergroten door uw Wi-Fi-router als brug te gebruiken.



1 Druk op de knop bevestigen om het menu verbindingen te openen.

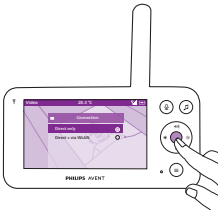

2 Druk op het bovenste of onderste deel van de bedieningsknop en op de bevestigingstoets om de gewenste verbinding te kiezen.

Instellingen

Druk op de knop bevestigen om het instellingenmenu weer te geven.



U kunt de taalinstellingen van de ouderunit wijzigen.

1 Druk op de knop bevestigen om de lijst met talen te openen.

2 Druk op het bovenste of onderste gedeelte van de bedieningsknop om door alle talen te bladeren en druk vervolgens op bevestigen om de gewenste taal te selecteren.



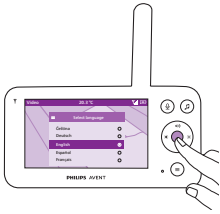

- 3 Druk op bevestigen om de nieuwe instelling op te slaan en terug te keren naar het hoofdmenu.

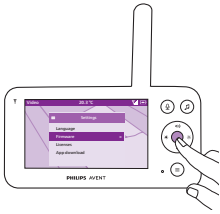

U kunt de firmware van de ouderunit controleren en bijwerken.

- 1 Druk op de knop bevestigen om het menu firmware te openen.

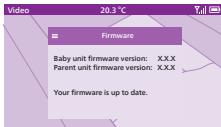

- 2 Op het display wordt de nieuwste firmwareversie van de ouderunit en de babyunit weergegeven.

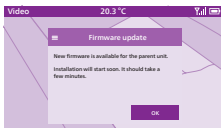

Opmerking: als u ziet dat er een update beschikbaar is, kunt u de firmware updaten voor optimale productprestaties.

Tip: zorg ervoor dat de ouderunit is aangesloten op een stopcontact met de meegeleverde adapter en dicht bij de babyunit is geplaatst om de update te voltooien.

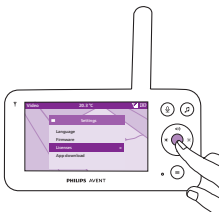

U kunt de softwarelicentie van de ouderunit/babyfoon controleren.

- 1 Druk op de knop bevestigen om de licentiefunctie te openen.



- 2 De licentiegegevens van uw babyfoon worden weergegeven op het beeldscherm.

Schoonmaken en onderhoud

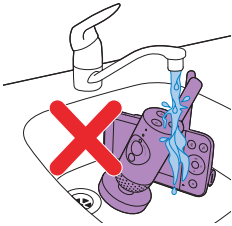

Waarschuwing: dompel de ouderunit, de babyunit en de voedingsadapters niet in water en maak ze niet schoon onder de kraan.



Waarschuwing: gebruik geen reinigingsmiddelen of vloeibare schoonmaakmiddelen.

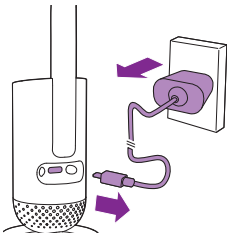

- 1 Schakel de babyunit en haal de voedingsadapter uit de babyunit en het stopcontact.

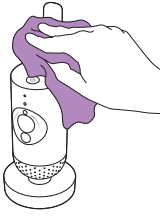

2 Maak de babyunit schoon met een droge doek.

Opmerking: vingerafdrukken of stof op de cameralens van de babyunit kunnen van invloed zijn op de beeldkwaliteit. Raak de lens niet aan met uw vingers.

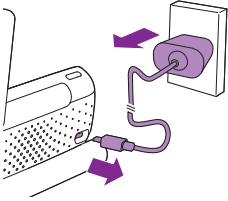

3 Schakel de ouderunit uit en haal de voedingsadapter uit de ouderunit en het stopcontact.

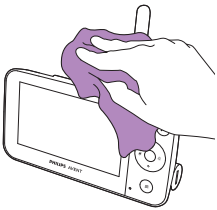

4 Maak de ouderunit schoon met een droge doek.

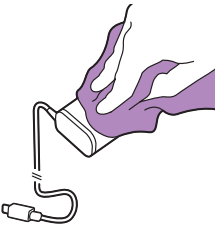

5 Maak de adapters schoon met een droge doek.

Opbergen

Als u de babyfoon langere tijd niet gebruikt, berg de ouderunit, de babyunit en de adapters op een koele en droge plaats op.

Accessoires bestellen

Ga naar www.philips.com/parts-and-accessories of uw Philips-dealer om accessoires of reserveonderdelen aan te schaffen. U kunt ook contact opnemen met het Philips Consumer Care Centre in uw land (zie het 'international garantie'-vouwblad voor contactgegevens).

Verwijdering van uw oude product en batterijen



Uw product is vervaardigd van kwalitatief hoogwaardige materialen en onderdelen die kunnen worden gerecycled en hergebruikt.

Dit symbool op een product betekent dat het product voldoet aan EU-richtlijn 2012/19/EU.



Dit symbool betekent dat het product een ingebouwde oplaadbare batterij bevat die voldoet aan de Europese Richtlijn 2006/66/EG (met wijzigingen van Richtlijn 2013/56/EU), die niet met regulier huishoudelijk afval kan worden weggeworpen. We raden u sterk aan om uw product naar een officieel inzamelpunt of een Philips-servicecentrum te brengen zodat een deskundige de accu kan verwijderen.



Volg de geldende regels in uw land voor de gescheiden inzameling van elektrische en elektronische producten, en accu's. Met correcte afvoer voorkomt u negatieve gevolgen voor het milieu en de volksgezondheid.

Milieu-informatie

Er is geen overbodig verpakkingsmateriaal gebruikt. We hebben ervoor gezorgd dat de verpakking gemakkelijk kan worden gescheiden in twee materialen: kartonnen doos en polyethyleen (zakken en afdekking).

De geïntegreerde batterij verwijderen

Opmerking: we raden u sterk aan om een vakman/-vrouw de batterij te laten verwijderen.

Verwijder de oplaadbare batterij alleen wanneer u het apparaat weggooit. Zorg ervoor dat de batterij helemaal leeg is als u deze verwijderd. Alleen de ouderunit bevat een batterij.

Procedure:

- 1 Gebruik een muntje om de openingen van het batterijcompartiment aan de achterkant van de ouderunit te ontgrendelen.
- 2 Verwijder de 2 rubberen voetjes aan de onderkant van de ouderunit.
- 3 Verwijder de 2 schroeven die nu zichtbaar zijn aan de onderkant van de ouderunit.
- 4 Trek het batterijcompartiment los van de ouderunit.
- 5 Verwijder de batterij.

Als er in uw land geen systeem is voor het inzamelen/recyclen van elektronische producten, kunt u het milieu beschermen door de batterij te verwijderen voordat u het product weggooit. Zorg ervoor dat het product is losgekoppeld van de oplaadcassette voordat u de batterij verwijderd.

Garantie en ondersteuning

Als u informatie of ondersteuning nodig hebt, ga dan naar www.philips.com/support of lees het 'international warranty'-vouwblad.

Algemene informatie

Oplaadbare Lithium-Ionbatterij (2600 mAh)

Wi-Fi frequentieband: IEEE 802.11 b/g/n 2,4 GHz

Maximaal radiofrequentievermogen: ≤ 20 dBm e.i.r.p.

Voedingseenheid:

Model: ASSA105x-050100 / PS06H050K100xD

Invoer: 100-240 V 50/60 Hz $\sim 0,35$ A /
100-240 V~, 50/60 Hz, 0,25 A

Uitvoer: 5,0 V \equiv 1,0 A, 5,0 W

x = E (stekker EU) / x = B (stekker VK)

Gemiddelde actieve efficiëntie: $\geq 73,62\%$

Energieverbruik in niet-belaste toestand (W): $< 0,1$ W

Problemen oplossen

Dit hoofdstuk behandelt in het kort de problemen die u kunt tegenkomen tijdens het gebruik van uw apparaat. Als u het probleem niet kunt oplossen met de onderstaande informatie, ga dan naar www.philips.com/support voor een lijst met veelgestelde vragen of neem contact op met het Consumer Care Centre in uw land.

DE UNITS GEBRUIKEN / AANSLUITEN

Probleem	Oplossing
Waarom wordt de ouderunit niet opgeladen hoewel de stekker in het stopcontact zit?	Er kan iets mis zijn met de batterijen. Controleer het batterijstatuslampje op de ouderunit. Neem contact op met het consumer care centre in uw land als het continu rood blijft.
Ik kan de app niet downloaden of installeren. Wat kan ik doen?	Controleer of een van de volgende factoren een goede download verhindert. Is uw Wi-Fi-signaal stabiel en sterk genoeg? Heeft uw smart device iOS 11 of hoger, of Android 5 of hoger? Hebt u genoeg ruimte beschikbaar op uw smart device om de app op te slaan? Hebt u het juiste wachtwoord ingevoerd voor de App Store of Google Play?
Waarom kan ik geen verbinding tot stand brengen tussen de ouderunit en de babyunit? Waarom valt de verbinding nu en dan weg? Waarom valt het geluid weg?	Mogelijk ligt de afstand tussen de babyunit en de ouderunit in de buurt van de limiet van het zend-/ontvangstbereik of ondervindt u storing van andere draadloze apparaten die op 2,4 GHz werken. Probeer een andere plek, plaats de units dicht bij elkaar of schakel andere draadloze apparaten die op 2,4 GHz werken uit (laptops, mobiele telefoons, magnetrons enz.). het duurt ongeveer 15 seconden om de verbinding tussen de units opnieuw tot stand te brengen.
	Misschien hebt u meer dan één babyfoon of bevinden de baby-en de ouderunit zich te dicht bij elkaar. Zorg dan ze ten minste 1,5 meter bij elkaar vandaan staan om storing te voorkomen.
Hoe kan ik de babyunit resetten?	U kunt de babyunit resetten door de aan/uitknop 10 seconden lang ingedrukt te houden. De babyunit start opnieuw op en het indicatielampje knippert groen en oranje. De standaardinstellingen zijn hersteld wanneer het indicatielampje groen brandt. Alle instellingen worden verwijderd nadat de fabrieksinstellingen zijn hersteld, inclusief de SSID's en wachtwoorden van de verbonden Wi-Fi-router en verbonden app-gebruikers. U kunt de babyunit opnieuw instellen als u het product niet meer gebruikt en aan een nieuwe gebruiker wilt geven.

AANDUIDINGEN OP DE OUDERUNIT

Probleem	Oplossing
Wat betekent de kleur van het batterijstatuslampje?	Wanneer de ouderunit op de netspanning wordt aangesloten, brandt het batterijstatuslampje: * Continu wit: de batterij is volledig opgeladen. * Continu oranje: de batterij wordt opgeladen. * Continu rood: batterijfout. Neem contact op met het Consumer Care Centre in uw land.

AANDUIDINGEN OP DE OUDERUNIT

Probleem	Oplossing
	Wanneer de ouderunit niet op de netspanning is aangesloten, brandt het batterijstatuslampje: * Knippert oranje: de batterij is bijna leeg (minder dan 10%). Laad de batterij op.
Waarom duurt het opladen van de ouderunit langer dan 3 uur?	De ouderunit was mogelijk ingeschakeld tijdens het opladen. Als het display van de ouderunit continu is ingeschakeld, kan het opladen van de ouderunit langer duren. Schakel de ouderunit tijdens het opladen uit om de oplaadtijd te verkorten.
	Mogelijk heeft de temperatuur de laadtolerantie overschreden, waardoor het laadcircuit kan worden onderbroken als veiligheidsmechanisme. Om het laden te hervatten, plaats je het laadstation uit de buurt van warmtebronnen zoals radiatoren, warmeluchtroosters, kachels of andere apparaten (zoals versterkers) die warmte produceren.
Hoe kan ik de ouderunit opnieuw opstarten?	U kunt de ouderunit opnieuw opstarten door de aan/uitknop 10 seconden lang ingedrukt te houden. De ouderunit wordt opnieuw opgestart. Specifieke gebruikersinformatie die in het geheugen van de ouderunit is opgeslagen, zoals gebruikersmodus, helderheidsinstellingen, volume, slaapliedjeselectie en zoomselectie gaan niet verloren.

GELUID

Probleem	Oplossing
Waarom maakt de ouderunit en/of babyunit een snepend/hog geluid?	Mogelijk bevinden de app, de ouderunit en de babyunit zich te dicht bij elkaar. Zorg ervoor dat ze zich op een afstand van ten minste 2.5 meter van elkaar bevinden. Het volume van de ouderunit of app is mogelijk te hoog ingesteld. Zet het volume van de ouderunit of app lager.
Waarom hoor ik geen geluid? Waarom kan ik mijn baby niet horen huilen?	Mogelijk is de ouderunit gedempt. U kunt het geluid weer inschakelen door op het bovenste gedeelte van de bedieningsknop te drukken en het volume aan te passen. U hebt u de app mogelijk gedempt. Schakel het geluid weer in door op het pictogram Dempfen op het videoscherm te tikken.
	De gevoeligheid is te laag ingesteld. Verhoog de gevoeligheid in het menu van de ouderunit of de app.
	De babyunit staat mogelijk te ver bij de baby vandaan. Zorg ervoor dat de babyunit niet meer dan 1,5 meter bij uw baby vandaan staat voor een optimale geluidsdetectie. Een afstand van minder dan 1 meter vergroot het risico op wurging.
Waarom reageert de app/ouderunit te snel op andere geluiden dan die van mijn baby?	Het gevoeligheidsniveau kan te hoog zijn ingesteld. Wanneer je baby zachte geluiden maakt, moet de gevoeligheid hoger worden ingesteld. Hoe meer geluiden er in kinderkamer zijn, hoe lager het gevoeligheidsniveau kan worden ingesteld. Je kunt de gevoeligheid van de babyfoon via het menu op de ouderunit wijzigen.

GEBRUIKSDUUR/TIJD

Probleem	Oplossing
Hoe komt het dat het bereik van mijn babyfoon veel kleiner is dan in de gebruiksaanwijzing staat?	Het gespecificeerde bereik tussen de ouderunit en de babyunit is maximaal 400 meter en is alleen buiten geldig in de open lucht en in het gezichtsveld. Afhankelijk van de omgeving en andere storingsfactoren kan het bereik kleiner zijn (zie de tabel in het hoofdstuk 'Bedieningsbereik'). Binnenshuis is het bedieningsbereik tot wel 50 meter en wordt beperkt door het aantal en het soort muren en/of plafonds tussen de ouderunit en de babyunit.

VIDEO BEELDSCHERM

Probleem	Oplossing
Waarom treedt er storing op bij de ouderunit? Waarom flinkt het videobeeldscherm op de ouderunit? Waarom maakt de ouderunit een zoemend geluid?	Het is mogelijk dat er storing optreedt wanneer de ouderunit buiten bereik is van de babyunit. Als er te veel muren of plafonds tussen de ouderunit en de babyunit zijn. Of als er andere draadloze apparaten van 2,4 GHz zijn ingeschakeld (bijvoorbeeld magnetron, Wi-Fi-router). Zet de ouderunit ergens anders neer, dichterbij de babyunit, of schakel de andere draadloze apparaten uit.
Waarom is het beeld op het videoscherm onduidelijk?	Mogelijk is de lens van de babyunit vuil. Maak de lens schoon met een droge doek. De videoresolutie wordt automatisch aangepast wanneer de ouderunit te ver van de babyunit staat. Plaats de ouderunit dichterbij de babyunit.
Waarom krijg ik zwart-witbeelden in plaats van kleur?	De babyfoon is overgeschakeld naar de nachtzichtmodus, omdat de kamer waarin de babyfoon is geplaatst donker is. Als er voldoende licht is in de kamer, is mogelijk de lichtsensoren boven op de babyfoon afgedekt of vuil. Zorg ervoor dat deze sensor volledig is blootgesteld aan het licht in de kamer.
De verbinding met de app wordt vaak verbroken. Wat is er aan de hand?	Controleer of het statuslampje groen wordt. Controleer of het Wi-Fi-sigitaal in de kamer waar de babyfoon is geplaatst sterk genoeg en stabiel is. Als dit niet het geval is, hebt u een Wi-Fi-versterker nodig voor een sterk en stabiel signaal. Indien u een Wi-Fi-versterker hebt, of uw router en uw WiFi-versterker hetzelfde SSID en wachtwoord hebben. Als het statuslampje op de voorkant van de babyfoon continu wit brandt en u de verbinding steeds verliest, is er mogelijk een probleem met de internetverbinding van uw router, mobiele apparaat of babyfoon. Controleer het Wi-Fi-sigitaal op uw mobiele apparaat of de 3G- of 4G-snelheid door een film af te spelen, bijvoorbeeld op YouTube. Of stel uw Wi-Fi-router opnieuw in. U hebt mogelijk de privacyfunctie geactiveerd. Controleer het statuslampje van de babyunit. Als deze groen is, is de privacyfunctie ingeschakeld. Schakel deze optie uit als u de app wilt gebruiken.

APP / INSTELLEN

Probleem	Oplossing
Ik kan de babyfoon niet instellen. Ik blijf iedere keer steken bij een verbindingfout. Wat is er aan de hand?	Zorg ervoor dat uw mobiele apparaat hetzelfde Wi-Fi-netwerk gebruikt als het netwerk waar u de babyfoon op wilt aansluiten. Controleer het statuslampje van de babyunit. Als het lampje rood knippert, is een verkeerd Wi-Fi-wachtwoord ingevoerd. Start het installatieproces opnieuw. Voer het Wi-Fi-wachtwoord in en zorg ervoor dat het wachtwoord klopt. Het kan zijn dat SSID van de router (de netwerknaam) of het wachtwoord speciale symbolen bevatten. Als dit het geval is, kunt u de naam van de SSID van uw router of het wachtwoord wijzigen.
	Als het statuslampje rood blijft branden terwijl u probeert verbinding te maken, is de babyfoon verbonden met de router, maar kan er geen verbinding tot stand worden gebracht met internet. Controleer vervolgens of u toegang hebt tot 2,4 GHz Wi-Fi door te proberen andere apps zoals YouTube, Facebook etc. te gebruiken. Als andere apps niet reageren, controleer dan of u toegang hebt tot het internet. Als u verbonden bent met het internet is de server mogelijk tijdelijk niet beschikbaar. Probeer later opnieuw in te stellen.
	Misschien hebt u de babyfoon aangesloten op een 5GHz-netwerk. Controleer of u een SSID hebt gekozen dat een netwerk van 2,4 GHz ondersteunt.
Ik kan mijn babyfoon de Wi-Fi QR-code op mijn smart device niet laten lezen. Wat kan ik doen?	Zorg ervoor dat u de QR-code op ca. 5-15 cm afstand van de lens van de babyfoon. Beweeg uw mobiele apparaat iets omhoog of omlaag of naar links of rechts om er zeker van te zijn dat de QR-code voor Wi-Fi zich recht voor de babyfoon bevindt. U kunt ook proberen om uw mobiele apparaat dichterbij of verder weg van de babyfoonlens te houden voor beter scherpstellen. Zorg ervoor dat er voldoende, maar niet te fel licht is in de kamer. Wanneer de babyfoon de QR-code voor Wi-Fi heeft gelezen, geeft deze ter bevestiging een geluidssignaal. Misschien hebt u de beschermfolie niet van de babyfoonlens verwijderd. Verwijder de folie. Misschien bedekt u de QR-code met een gedeelte van uw hand. Houd uw smart device zo vast dat uw hand de QR-code voor Wi-Fi niet bedekt.
Ik kan mijn baby niet zien. Wat is er aan de hand?	Controleer of het Wi-Fi-sigitaal sterk genoeg is in de kamer waar de babyfoon is geplaatst. Het Wi-Fi-statuslampje op de voorkant van de babyfoon moet continu wit branden. Misschien kijken er al drie mensen naar de baby. Slechts drie mensen kunnen tegelijkertijd met de app naar de baby kijken. Als u beheerdersrechten hebt, kunt u een van de gasten de toegang ontzeggen om zelf te kunnen kijken.

APP / INSTELLEN

Probleem	Oplossing
	Misschien hebt u de privacyfunctie ingeschakeld, waardoor de verbinding tussen de babyunit en de Wi-Fi-router tijdelijk is verbroken. De privacyfunctie kan worden uitgeschakeld op de ouderunit. (zie het hoofdstuk 'Privacyfunctie')
Waarom meldt de app niet dat de baby huilt?	Controleer of de babyfoon is verbonden met het Wi-Fi-netwerk. Het statuslampje op de voorkant van de babyfoon moet continu wit branden. De geluidsdrempel voor meldingen is mogelijk te hoog ingesteld. In dat geval zal de app u alleen waarschuwen als de baby veel geluid produceert. Open het dashboard om de drempel te verlagen zodat u sneller wordt gewaarschuwd als de baby begint te huilen.
	U hebt mogelijk het geluid van uw mobiele apparaat gedempt. Zet het geluid aan.
	Controleer of u de meldingsfunctie hebt geactiveerd in de instellingen van de app.
	Controleer of u notificaties hebt ingeschakeld in de instellingen van uw mobiele apparaat.
	Controleer of u rechten hebt als gast om te kijken. De meldingsfunctie is uitgeschakeld voor gastgebruikers.
Waarom kunnen mijn partner en ik niet tegelijkertijd verbinding maken met de babyfoon?	Als u dezelfde toegang wilt als uw partner, kunt u overwegen een beheerdersaccount te delen om u aan te melden bij de app. Als u op een ander apparaat met een ander aanmeldingsaccount de app instelt, wordt de verbinding met de eerder verbonden gebruiker automatisch verbroken. Als u niet wilt dat uw partner volledige toegang heeft, kunt u uw partner uitnodigen om in te loggen als gastgebruiker. Toegangsrechten van gastgebruikers zijn beperkt. Raadpleeg het hoofdstuk 'Accountbeheer' voor meer informatie.
Waarom kan ik niet met de babyunit praten als ik op de terugspreekknop in de app heb gedrukt?	Het is mogelijk dat uw partner via de ouderunit met de baby praat. De ouderunit heeft hogere prioriteit voor het gebruik van de terugspreekfunctie.
Hoe kan ik een gastgebruiker worden?	Als u een gastgebruiker wilt worden, moet u een Philips Avent Connected Baby Monitor-account creëren voordat u de livestream met video kunt zien. Maak het account door de instructies in de app te volgen en neem contact op met de beheerder als u klaar bent om uitgenodigd te worden.
Ik ben al een gastgebruiker. Waarom zie ik niets als ik de app open?	Het kan zijn dat de beheerder de privacymodus tijdelijk heeft ingeschakeld. U zou hierover een melding moeten hebben ontvangen. De babyfoon is mogelijk offline. Als u een melding wilt ontvangen als de babyfoon in de toekomst offline gaat, schakelt u app-meldingen in via de instellingen van de app.

APP / INSTELLEN

Probleem

Oplossing

Moet ik de app open houden om mijn baby in de gaten te kunnen houden?

Nee, de app kan op de achtergrond waken terwijl u andere dingen doet. Schakel achtergrondbewaking in via de instellingen in de app. U ontvangt dan meldingen op het scherm wanneer uw baby geluid maakt.

Kan ik meer babyfoons gebruiken met dezelfde app?

U kunt de app gebruiken om met meerdere babyfoons verbinding te maken, maar u kunt op elk willekeurig moment slechts het beeld van één babyfoon weergeven. U ontvangt wel meldingen van andere aangesloten babyfoons. Als u een melding ontvangt en erop tikt, gaat u rechtstreeks naar die babyfoon. U kunt de babyfoon waarvan u het beeld wilt weergeven, ook selecteren in de lijst.

Is mijn babyfoon beveiligd tegen hacken?

Wij doen er alles aan om hacken te voorkomen en verzorgen regelmatig updates. Gebruik altijd de nieuwste app-software en de nieuwste firmware voor de babyfoon. Als u uw mobiele apparaat verliest, herstelt u de standaardinstellingen van de babyfoon om alle aansluitingen te verwijderen. U kunt u ook aanmelden bij de app op een ander mobiel apparaat en uw account verwijderen. Als u de enige beheerder bent, wordt de verbinding van alle gastgebruikers met de babyfoon verbroken.

k heb mijn smartphone verloren. Hoe kan ik voorkomen dat vreemden mijn baby zien?

Meld u aan bij de app vanaf een ander mobiel apparaat en deactiveer uw account. Als u de enige beheerder bent, wordt de verbinding tussen alle gastgebruikers van de app en de babyfoon verbroken. U kunt de babyfoon ook opnieuw instellen om alle verbindingen met het apparaat dat u bent kwijtgeraakt te verwijderen. Houd de aan/uitknop van de babyunit gedurende 10 seconden ingedrukt om opnieuw in te stellen.

Word ik op de hoogte gesteld van upgrades van de app of de babyfoonsoftware?

Ja, u ontvangt een melding op uw smart-apparaat om een upgrade uit te voeren via de App Store of Google Play. Dit gebeurt regelmatig. Meldingen van upgrades van de firmware voor de babyfoon worden weergegeven in de app, samen met instructies voor het upgraden.

Mijn telefoon of tablet wordt warm als ik de app gebruik. Is dit normaal?

Uw apparaat kan warm worden omdat het energie nodig heeft voor hoogwaardige videobeelden. Dit is niet schadelijk voor het apparaat. Uw apparaat wordt niet warm wanneer de app op de achtergrond werkt.

Geschikt voor wandmontage

Afdrukinstructies:

Druk deze pagina af op schaal 100% en gebruik de sjabloon om de positie van de gaten voor de schroeven op de wand nauwkeurig te markeren.

