

LOFT 54F 04 00xXL

Kleerkast met 5 draaideuren
Schrankwand mit 5 Türen

Armoire avec 5 portes battantes
Wardrobe with 5 doors



Quax®
First dreams
First steps

Handboek Manuel Bauanleitung Manual

V1.6 Nov 2021



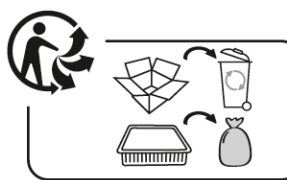

Nederlands : pagina 2
Français : page 12
Deutsch : Seite 22
English : page 32



First dreams
First steps Quax®

LOFT 54F 04 00xXL

Kleerkast met 5 draaideuren
Schrankwand mit 5 Türen

Armoire avec 5 portes battantes
Wardrobe with 5 doors

NEDERLANDS

BELANGRIJK : TE BEWAREN VOOR TOEKOMSTIG GEBRUIK EN ZORGVULDIG TE LEZEN.

VOOR HET GEBRUIK VAN DIT PRODUCT ALLE PLASTIEKVERPAKKING WEGNEMEN OM RISICO OP VERSTIKKING TE VOORKOMEN. Vernietig deze verpakking of hou ze buiten het bereik van baby's en kinderen.

WAARSCHUWING : LAAT HET KIND NIET ONBEWAAKT ACHTER



1. Waarschuwingen

GEBRUIK

Stel de kast samen volgens de hiernavolgende richtlijnen.

Wijzig niets aan de vormgeving en de montage van dit meubel.

Dit is een meubel op pootjes. Gelieve voor iedere verplaatsing het meubel op te tillen en niet te verschuiven over de vloer of tapijt. Daardoor opgelopen schade wordt niet vergoed.

Ingebruikname : Controleer alvorens de ingebruikname van het meubel of alle onderdelen zich in goede staat bevinden, goed aangespannen zijn en geen scherpe randen vertonen, waardoor het kind zich kan kwetsen of blijven hangen met zijn kledij (of koordjes, halssnoer, en lintje aan de zuigspeen), wat een gevaar voor ophanging betekent. Controleer regelmatig alle verbindingpunten.

Inspectie : Controleer het meubel regelmatig op onderdelen die gebroken, verwrongen of verdwenen zijn. Bij vaststelling ervan, het meubel uit gebruik nemen.

Vervanging van onderdelen : gebruik steeds originele onderdelen, te verkrijgen bij de fabrikant of verdeler van dit meubel

Brandgevaar : Plaats het meubel niet bij een warmtebron, zoals bijvoorbeeld elektrische verwarming, gasverwarming enz., om brandgevaar te vermijden.

Onderhoud : Reinig het meubel enkel met zeep of een ander mild schoonmaakmiddel zonder toxische bestanddelen en met warm water.

Een mooi en ongeschonden meubel bekom je door zorgzaam te werken.

Gebruik een proper deken en verwijder schroeven of dergelijke.

Deze montage wordt beter met twee personen uitgevoerd.

Werk wat trager en de voldoening wordt beter.

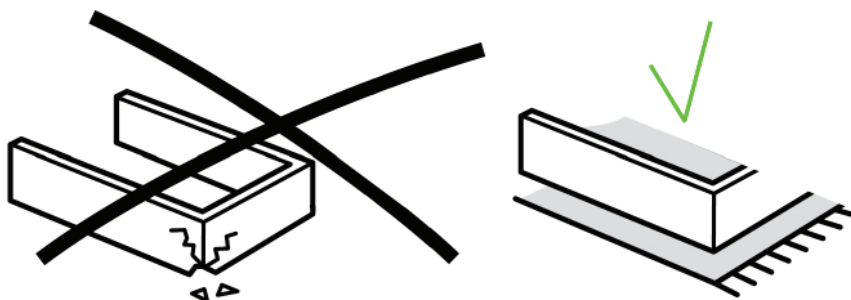



2. Veiligheid en algemene gegevens

Veiligheid

Dit meubel hoeft niet te voldoen aan veiligheidsvoorschriften.

Productinformatie

Afmetingen van de gemonteerde kast : 143x57x190H cm

Afwerking : de pootjes uit massieve beuk. De bovenbouw in gemelamineerde spaanderplaat

Uitgerust met vier vaste leggers, vier mobiele leggers en vier kleeerroedes

Binnenafmetingen van het open vak : 45x56x30H cm



Beschikbare kleuren (xx) : zie www.quaxpro.eu

Nettogewicht : 124,50 kg

Garantie

Dit meubel wordt twee jaar lang gewaarborgd op fabricagefouten en middels vertoon van een aankoopbewijs en vermelding van het ID-nummer te vinden in het meubel aan de binnenkant op de bodem.

Info en Contact

Quax nv
Karel Picquélaan 84
B-9800 Deinze
Belgium

T 00 32 9 380 80 95
F 00 32 9 386 90 53

Algemene informatie
info@quax.eu

Verkoop
sales@quax.eu

Klantenservice
customerservice@quax.eu

Internet
www.quax.eu



LOFT 54F 04 00xXL









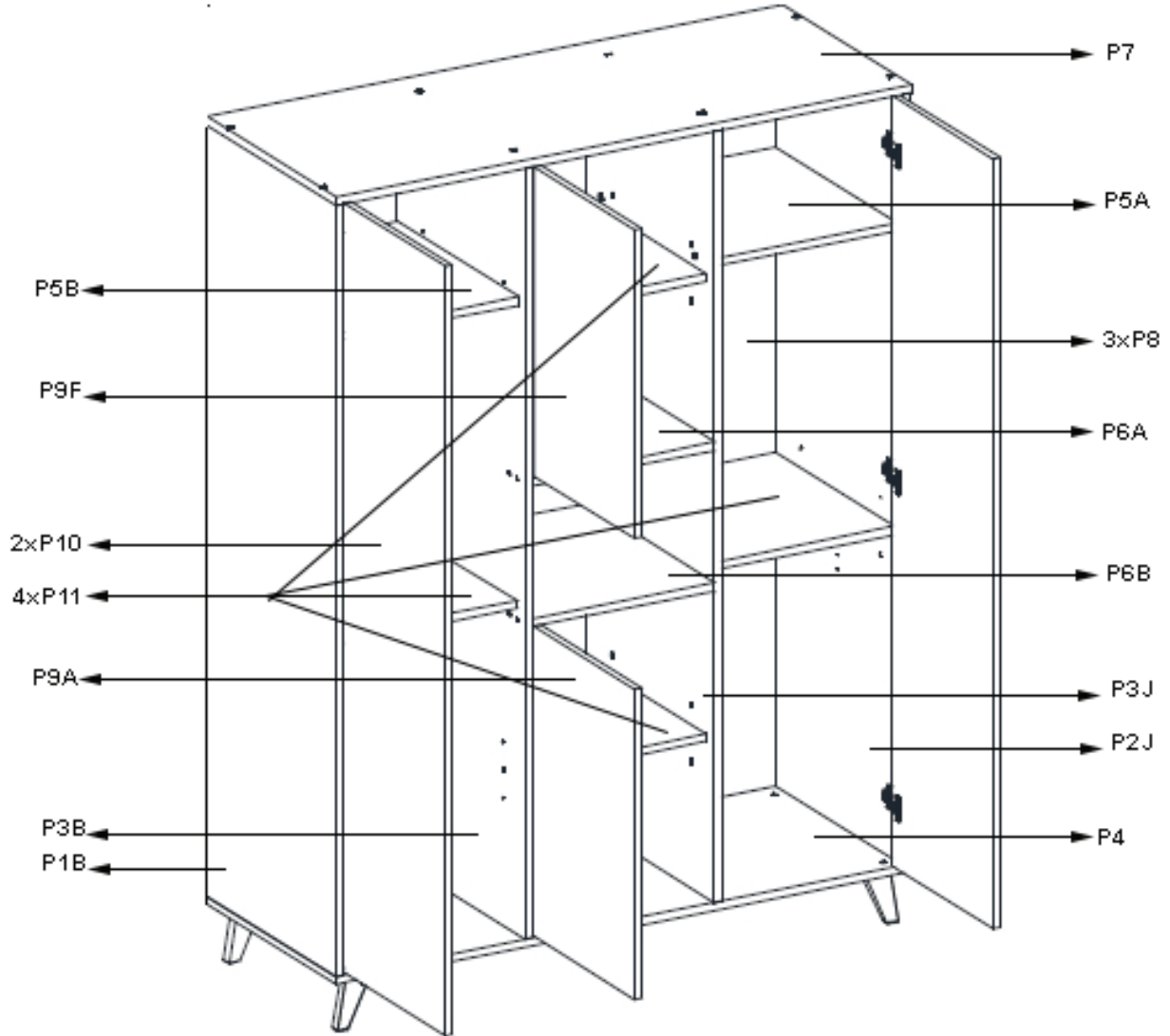

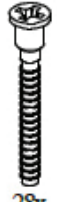

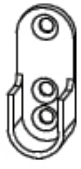

Kleerkast met 5 draaideuren Armoire avec 5 portes battantes
 Schrankwand mit 5 Türen Wardrobe with 5 doors

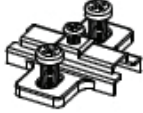
First dreams
 First steps Quax®

3. Onderdelenlijst

Controleer of je alle hieronder vermelde onderdelen terugvindt in de verpakking.

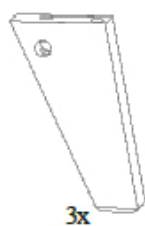
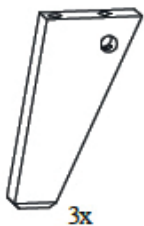

 3,5x16 mm 36x	 3x16 mm 28x	 50x	 14x	 8x	 1x	 4x	 4x	 10x	 10x	 38x
A	B	C	D	E	F	H	I	J	K	L
 16x	 6x	 3x16 mm 8x	 6x	 4x	 3x	 3x				
M	N	O	S	T	U	V				



4. Het in elkaar zetten van de kast

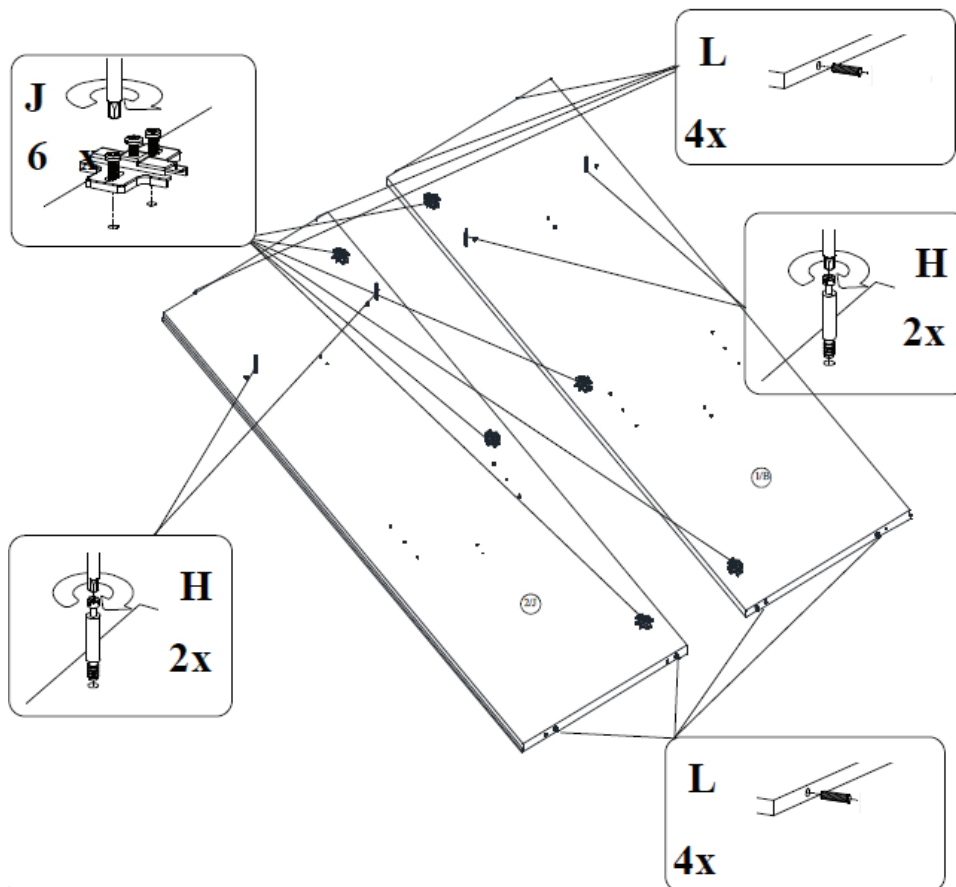

Stap 4.1 : Gebruik beide eindzijden **P1B** en **P2J**, acht houten drevels **L**, vier verbindingbouten **H** en zes scharnierplaatjes **J**

Duw twee houten drevels (**L**) in de voorziene boringen boven- en onderaan de eindzijden (**P1B** en **P2J**). Draai de verbindingbouten (**H**) vast in de boringen aan de binnenkant van de eindzijden. Duw de scharnierplaatjes (**J**) in de voorziene boringen vooraan de eindzijden en bevestig met de voorziene bouten.

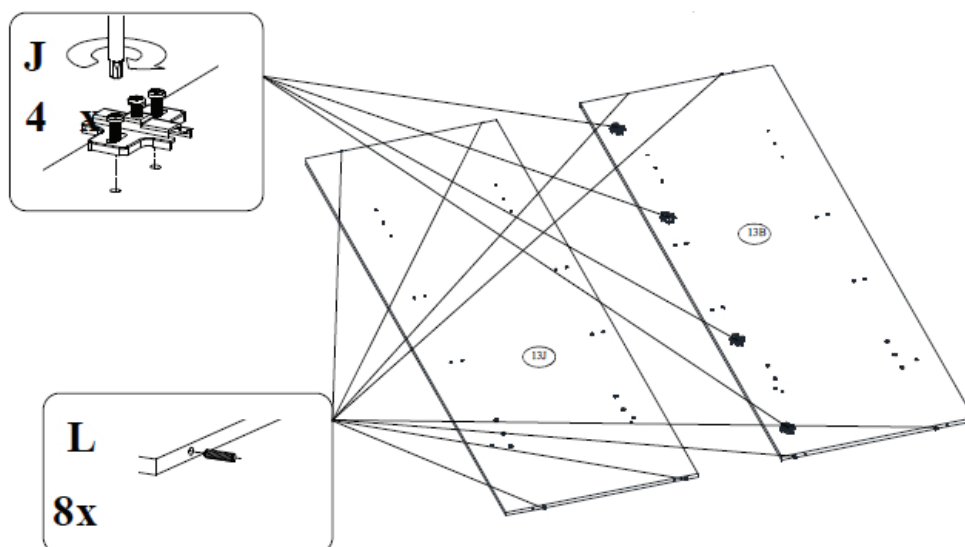

Stap 4.2 : Gebruik de tussenzijden **P3B** en **P3J**, acht houten drevels **L** en vier scharnierplaatjes **J**

Duw twee houten drevels (**L**) in de voorziene boringen boven- en onderaan de tussenzijden (**P3B** en **P3J**). Duw de scharnierplaatjes (**J**) in de voorziene boringen vooraan de tussenzijde (**P3B**) en bevestig met de voorziene bouten.



LOFT 54F 04 00xXL

Kleerkast met 5 draaideuren Armoire avec 5 portes battantes
Schrankwand mit 5 Türen Wardrobe with 5 doors

First dreams
First steps Quax®

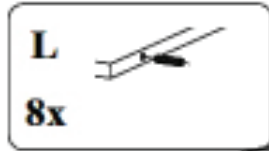
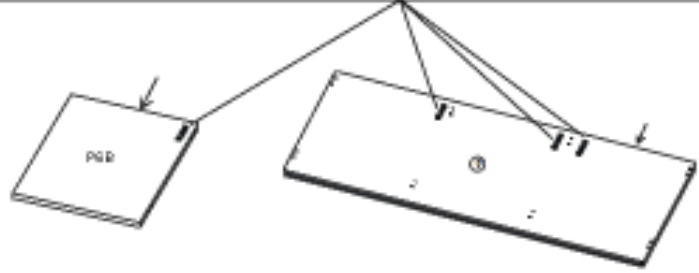
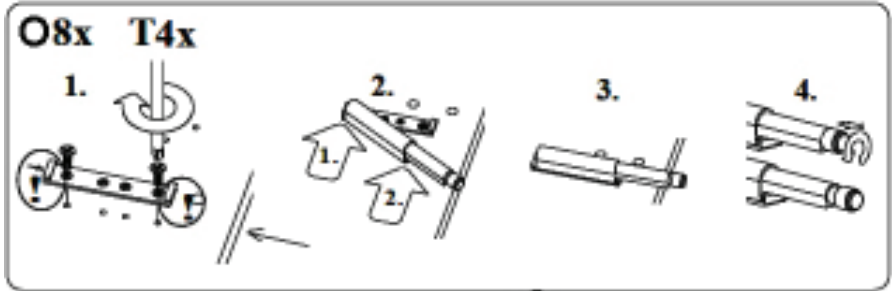
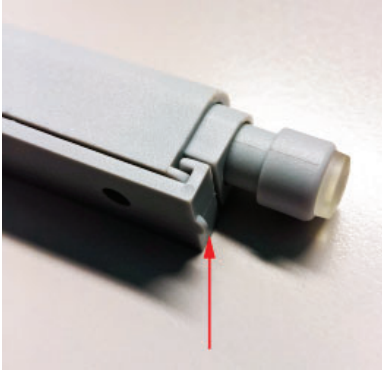

L
8x

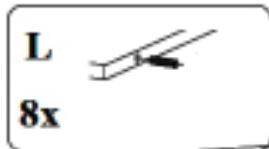
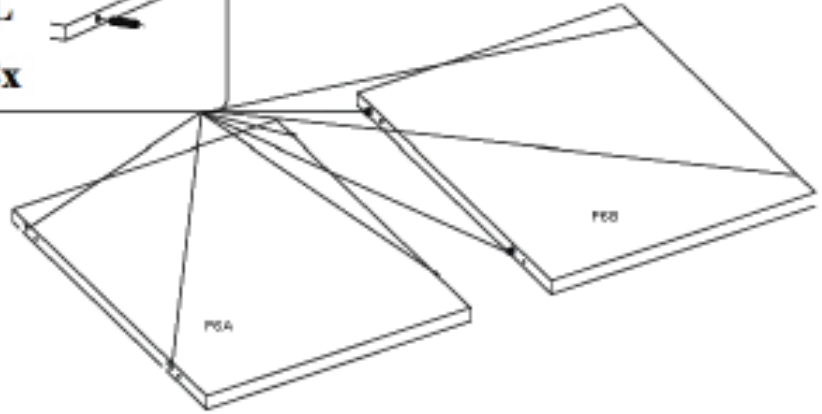

L
8x

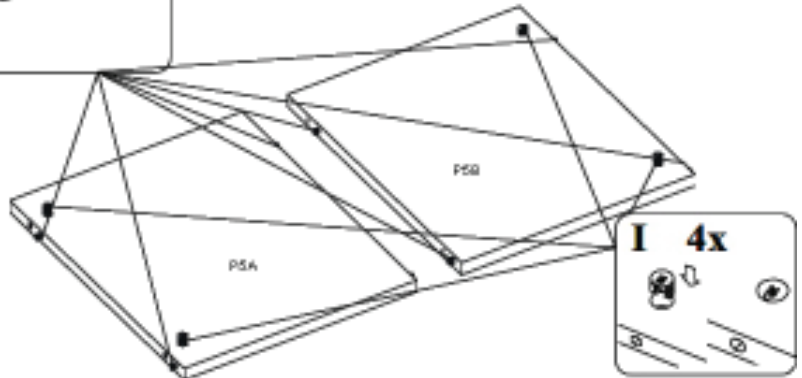

Stap 4.3 : Gebruik het bovenblad **P7**, de vaste legplanken **P5B** en **P5A**, de vaste legplanken **P6A** en **P6B**, zestien houten deugels **L**, vier excentrieken **I**, vier druk-systemen **T** en acht houtschroeven **O**

Haal de druk-systemen (**T**) uit elkaar. Plaats een bevestigingsplaat op de gaten onder de legplank (**P6B**) met de lip (zie rode pijl) naar achter gericht. Bevestig de bevestigingsplaat met twee houtschroeven (**O**). Duw het systeem terug op zijn houder. Plaats drie bevestigingsplaten op de boringen onderaan het bovenblad (**P7**) met de lip (zie rode pijl) naar achter gericht. Bevestig de bevestigingsplaten met twee houtschroeven (**O**). Duw de systemen terug op hun houder. Duw twee houten drevels (**L**) in de boringen op de zijkanten van de legplanken (**P6A** en **P6B**). Duw twee houten drevels (**L**) in de boringen op de zijkanten van de legplanken (**P5B** en **P5A**). Duw twee excentrieken (**I**) in de boringen onderaan een legplank (**P5B** en **P5A**).

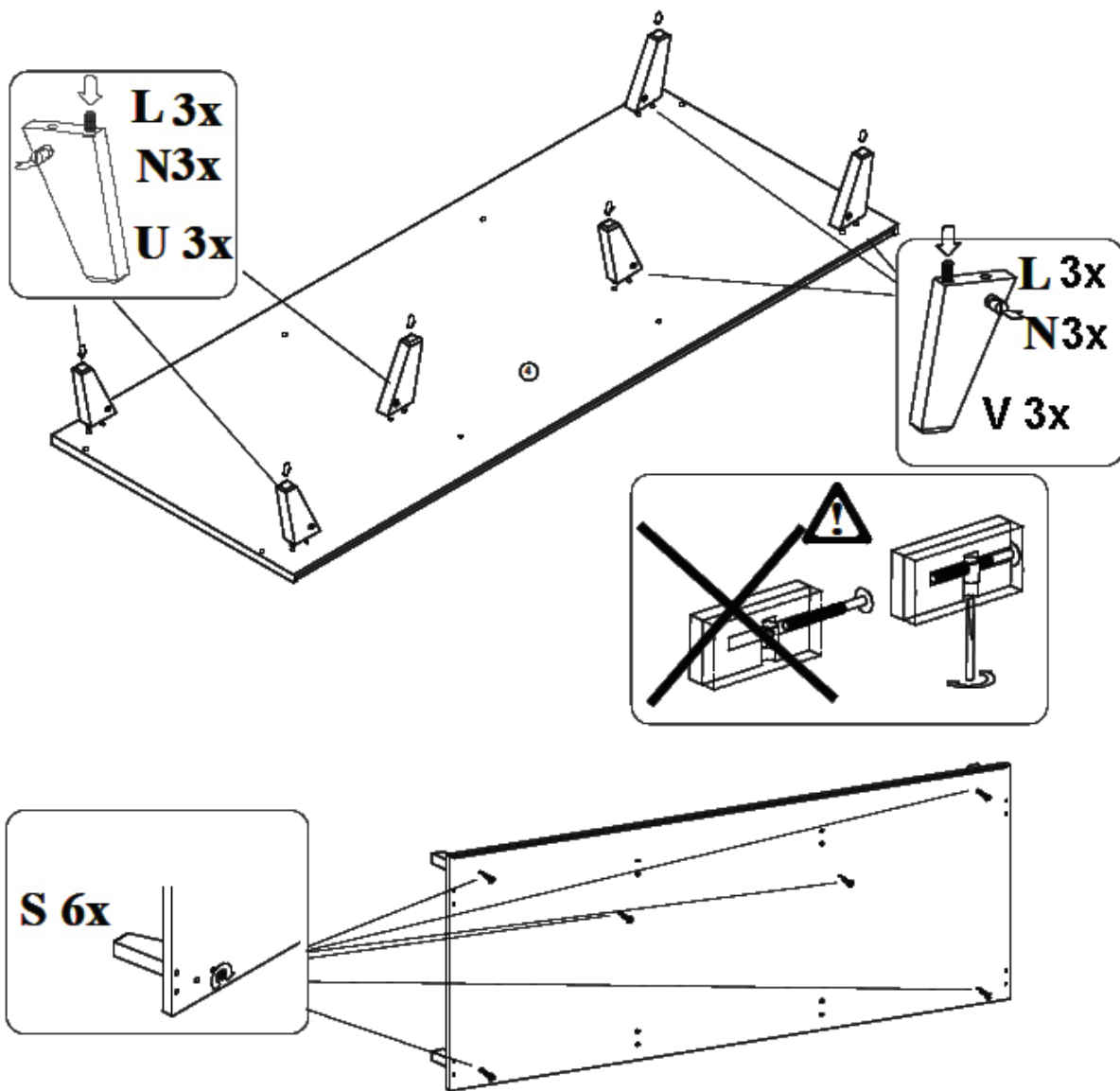

Stap 4.4 : Gebruik de bodem **P4**, drie poten **U**, drie poten **V**, zes houten drevels **L** en zes cilindrische moeren **N** en zes bouten **S**

Duw een houten drevel (**L**) in de boring aan de schuine kant bovenaan iedere poot (**U** en **V**). Duw een cilindrische moer (**N**) in de boring aan de binnenkant van iedere poot. **Attentie :** met de opening in lijn met de boring voor de bout. Plaats de poten op de boringen onderaan de bodem (**P4**). Duw de bouten (**S**) door de boringen bovenaan de bodem en draai vast in de cilindrische moeren.



LOFT 54F 04 00xXL

Kleerkast met 5 draaideuren Armoire avec 5 portes battantes
Schrankwand mit 5 Türen Wardrobe with 5 doors

First dreams
First steps Quax®

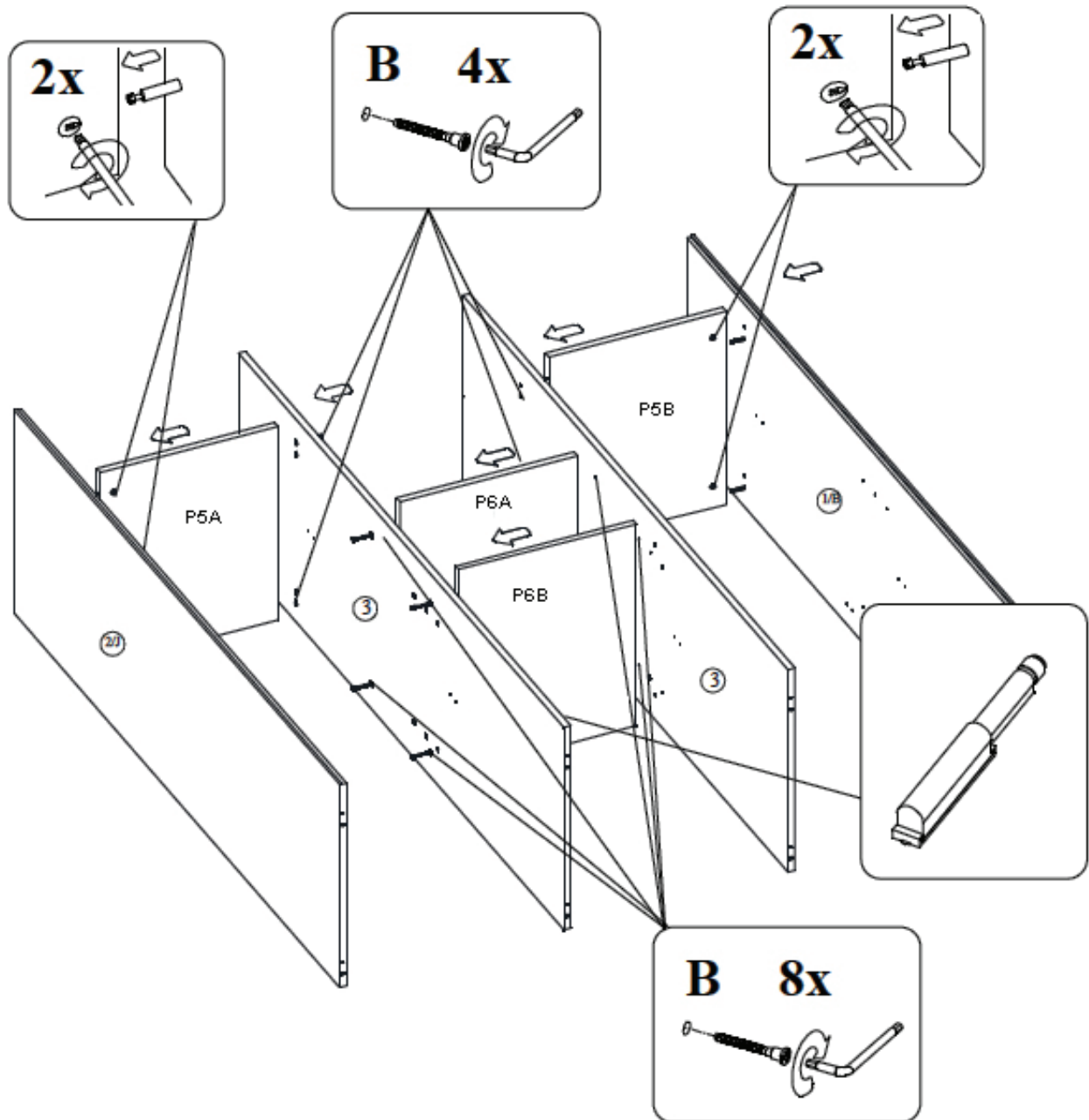

Stap 4.5 : Gebruik de onderdelen van stap 1-2 en 3 en twaalf houtschroeven B

Duw de legplank (P5A) over de verbindingbouten van de eindzijde (P2J) en draai de excentrieken onderaan de legger vast. Duw de tussenzijde (P3J) op de houten drevels van de legplank. Duw twee houtschroeven (B) in de boringen van de tussenzijde en schroef ze vast in de legger. Duw de legplanken (P6A en P6B) met hun houten drevels in de boringen in het midden van de tussenzijde. Duw de tussenzijde (P3A) op de houten drevels van de legplanken. Duw acht houtschroeven (B) in de boringen van de tussenzijden en schroef ze vast in de leggers. Duw de legplank (P5B) met zijn houten drevels in de boringen van de tussenzijde. Duw twee houtschroeven (B) in de boringen van de tussenzijde en schroef ze vast in de legger. Duw de eindzijde (P1B) met zijn verbindingbouten in de boringen van de legplank en draai de excentrieken onderaan de legger vast.

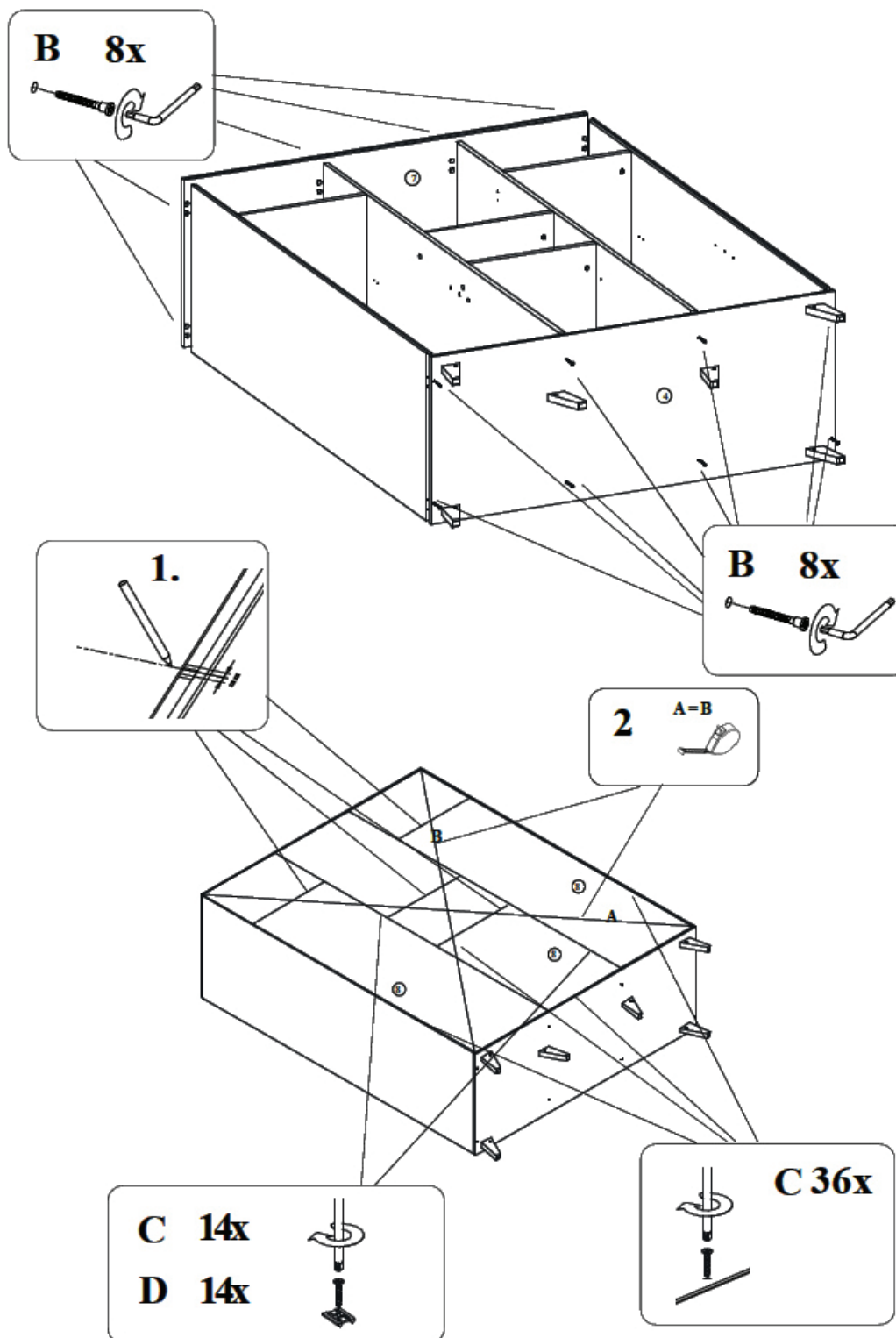

Stap 4.6 : Gebruik de onderdelen van stap 3, 4 en 5, de ruggen **P8**, alsook zestien houtschroeven **B**, veertien paneelklemmen **D** en vijftig houtschroeven **C**

Duw de kaststructuur met zijn houten drevels in de boringen van de bodem. Duw acht houtschroeven (**B**) door de gaten onderaan de bodem en draai ze vast in alle zijden. Duw het bovenblad op de houten drevels van de kaststructuur. Duw acht houtschroeven (**B**) door de gaten bovenaan het bovenblad en draai ze vast in alle zijden. Plaats de ruggen (**P8**) in de gleuven van het bovenblad en de eindzijden en controleer indien afstand **A = B**. Verbind de ruggen door middel van veertien paneelklemmen (**D**) en veertien houtschroeven (**C**). Bevestig de ruggen aan de structuur door middel van zesendertig houtschroeven.



LOFT 54F 04 00xXL

Kleerkast met 5 draaideuren
Schrankwand mit 5 Türen

Armoire avec 5 portes battantes
Wardrobe with 5 doors

First dreams
First steps Quax®

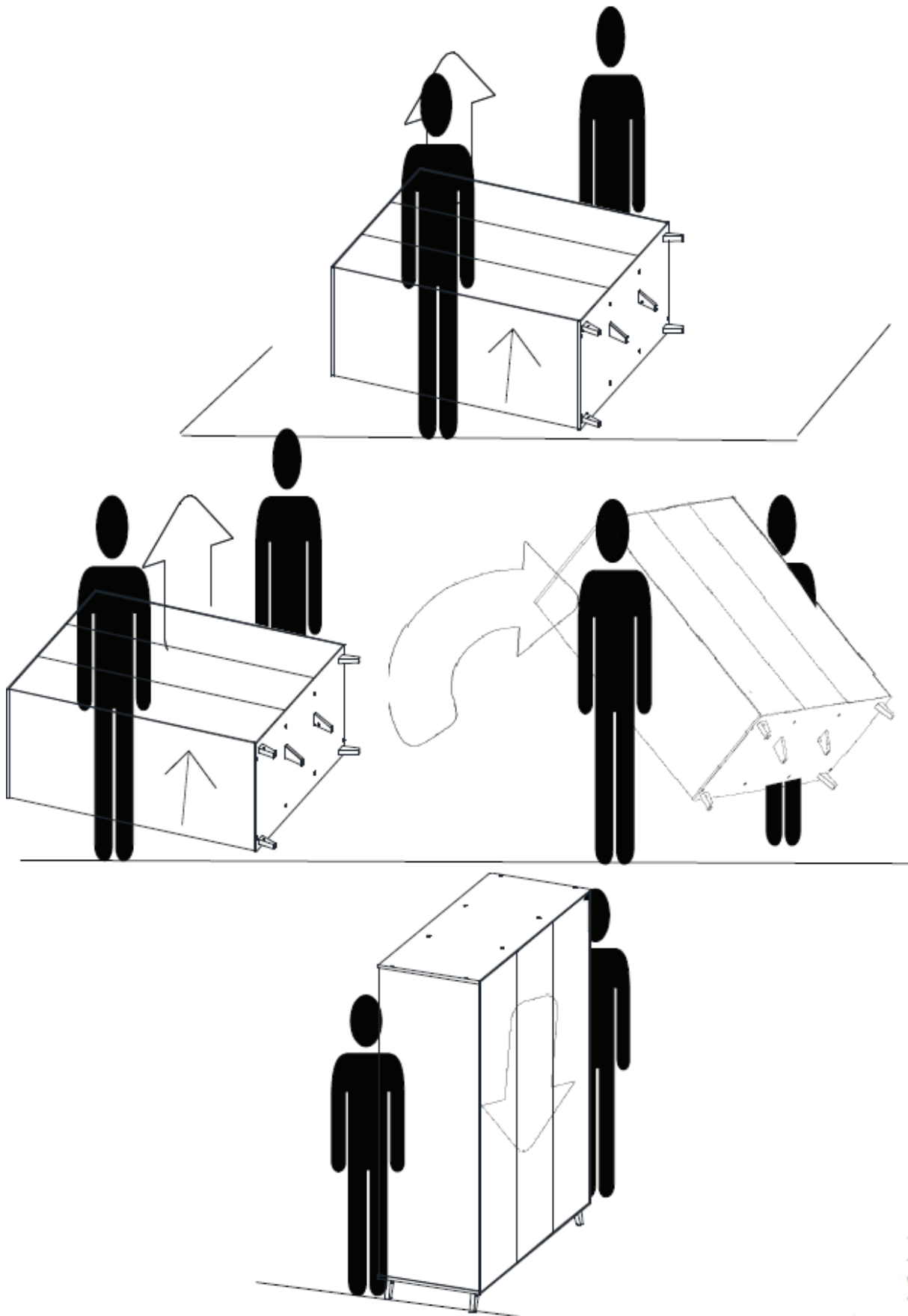

Stap 4.7 : Til de kast op met twee personen, draai de kast rechtop en plaats ze voorzichtig op zijn poten.

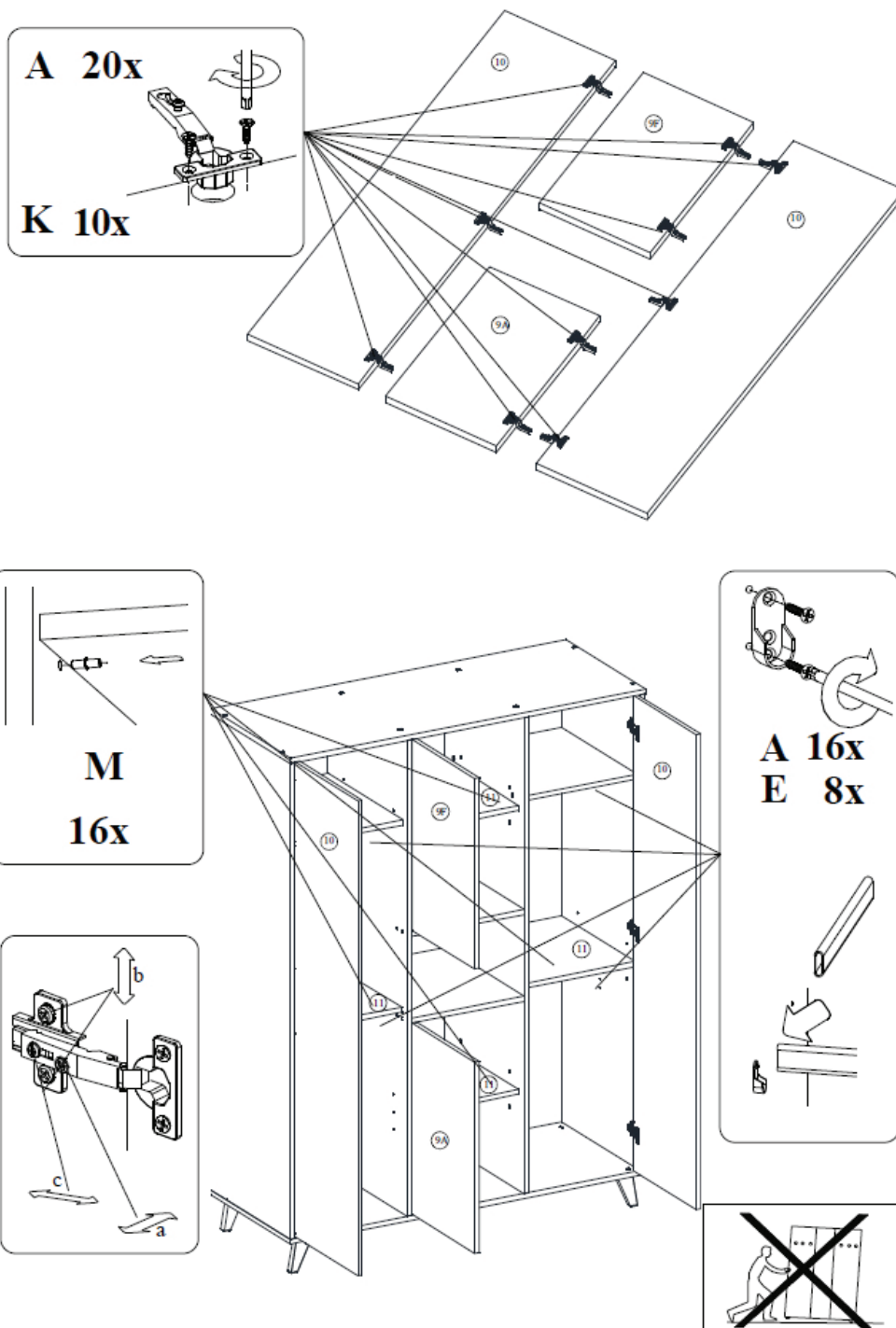

Stap 4.8 : Gebruik de onderdelen van stap 7, de deuren **P9A**, **P9F** en **P10**, tien scharnieren **K**, zesendertig houtschroeven **A**, de vier legplanken **P11**, zestien legboorddragers **M**, vier kleerroedes en acht kleerroedehouders **E**

Duw de scharnieren (**K**) in de boringen van de deuren (**P9A**, **P9F** en **P10**) en draai iedere scharnier vast met twee houtschroeven (**A**). Bevestig iedere kleerroedehouder (**E**) door middel van vier houtschroeven (**A**). Duw de legboordhouders (**M**) in de voorziene boringen aan de binnenkant van de zijden. (Drie posities naar keuze, maar plaats ze op eenzelfde hoogte). Schuif de deuren met de scharnieren op de scharnierplaatjes en draai ze vast met de voorziene schroeven. De scharnieren zijn in drie richtingen regelbaar. Plaats de legplanken (**11**) en de kleerroedes op hun respectievelijke dragers.

Verplaats de kast nooit door ze voorruit te duwen op zijn pootjes maar hef ze op met twee personen.



First dreams
First steps

LOFT 54F 04 00xXL

Kleerkast met 5 draaideuren
Schrankwand mit 5 Türen

Armoire avec 5 portes battantes
Wardrobe with 5 doors

FRANCAIS

IMPORTANT - A CONSERVER POUR DE FUTURS BESOINS DE REFERENCE - A LIRE ATTENTIVE - MENT.

POUR ÉVITER TOUT DANGER D'ÉTOUFFEMENT ENLEVER LA PROTECTION AVANT D'UTILISER CET ARTICLE. CETTE PROTECTION DOIT ÊTRE DÉTRUITE OU RANGÉE HORS DE PORTEE DES BEBES ET DES ENFANTS.

AVERTISSEMENT : NE PAS LAISSER L'ENFANT SANS SURVEILLANCE



1. Avertissements

USAGE

Assemblez le meuble suivant les instructions décrites ci-dessous.

Ne modifiez jamais le design et le montage de cet armoire.

Ceci est un meuble sur pieds. Veuillez soulever les meubles avant chaque déménagement et ne pas les déplacer sur le sol ou la moquette. Les dommages subis en conséquence ne seront pas remboursés.

Mise en service : Avant d'utiliser l'armoire prenez soin que tous les éléments se trouvent en bon état, sont parfaitement serrés et n'ont pas d'extrémités aigues qui pourraient blesser un enfant ou accrocher ses vêtements (cordons, colliers ou rubans pour sucettes), qui pourraient rester coincés, d'où un risque d'étranglement. Vérifiez tous les raccords.

Inspection : Contrôlez régulièrement le meuble pour détecter les pièces cassées, tordues ou manquantes. Si c'est le cas, mettez le meuble hors service.

Remplacement de composants : utilisez toujours des pièces détachées originales, à obtenir chez le fabricant ou le distributeur.

Risques d'incendie : Soyez conscient du risque d'incendie provoqué par des sources de forte chaleur, tels que des chauffages électriques, au gaz etc. à proximité immédiate de l'armoire.

Nettoyage et entretien : Nettoyez l'armoire avec du savon ou un détergent sans éléments toxiques, dilué dans de l'eau tiède.

**Un beau mobilier vierge est obtenue en travaillant soigneusement.
Utilisez une couverture propre et enlevez vis ou similaires
Mieux travailler à deux.
Travailler plus lentement égale une satisfaction meilleure.**

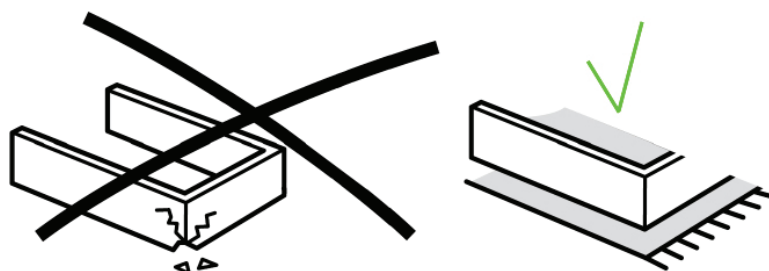



2. Sécurité et données générales

Sécurité

Ce meuble ne doit pas répondre aux exigences de sécurité.

Information produit

Dimensions de l'armoire assemblée : 143x57x190H cm

Finition : les pieds en hêtre massif, la superstructure en panneau aggloméré stratifié

Equipé de quatre étagères fixes, de quatre étagères mobiles et de quatre tringles

Dimensions intérieures du compartiment ouvert: 45x56x30H cm



Coloris disponibles (xx) : check www.quaxpro.eu

Poids net : 124,50 kg

Garantie

Ce meuble bénéficie d'une garantie de deux ans contre tout défaut de fabrication et sur présentation d'une preuve d'achat et le numéro ID à trouver dans le meuble même à l'intérieur sur le fond.

Info et Contact

Quax nv
Karel Picquélaan 84
B-9800 Deinze
Belgium

T 00 32 9 380 80 95
F 00 32 9 386 90 53

Informations générales
info@quax.eu

Vente
sales@quax.eu

Service à la clientèle
customerservice@quax.eu

Internet
www.quax.eu



LOFT 54F 04 00xXL









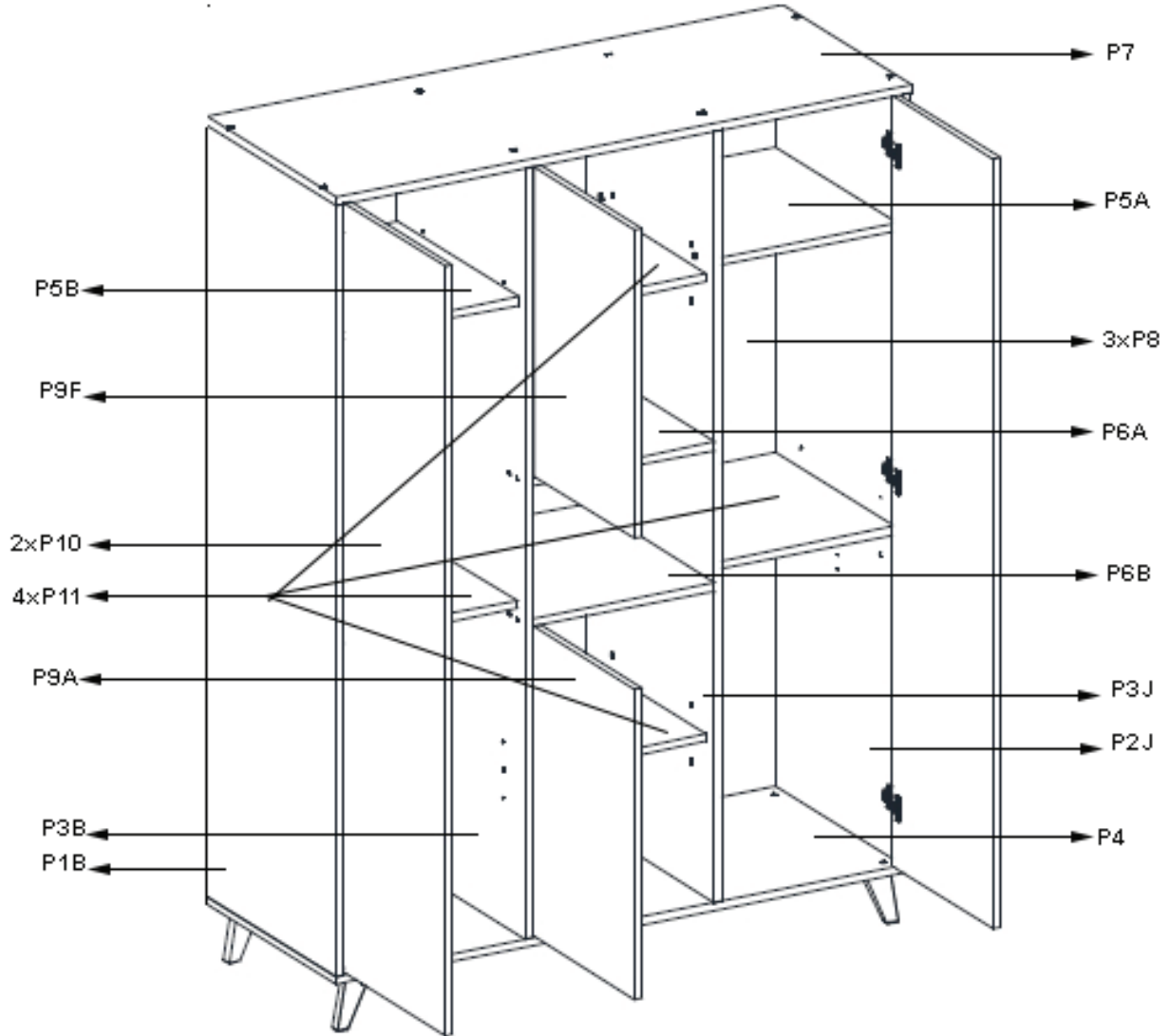

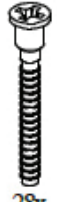

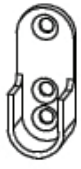

Kleerkast met 5 draaideuren Armoire avec 5 portes battantes
Schrankwand mit 5 Türen Wardrobe with 5 doors

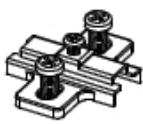
First dreams
First steps **Quax®**

3. Liste des pièces détachées

Contrôlez si vous retrouvez dans l'emballage toutes les pièces détachées mentionnées ci-dessous.

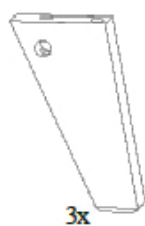
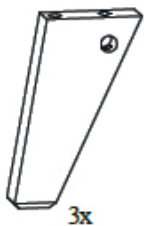

 3,5x16 mm 36x	 3x16 mm 28x	 50x	 14x	 8x	 1x	 4x	 4x	 10x	 10x	 38x
A	B	C	D	E	F	H	I	J	K	L
 16x	 6x	 3x16 mm 8x	 6x	 4x	 3x	 3x				
M	N	O	S	T	U	V				

4. Montage de l'armoire

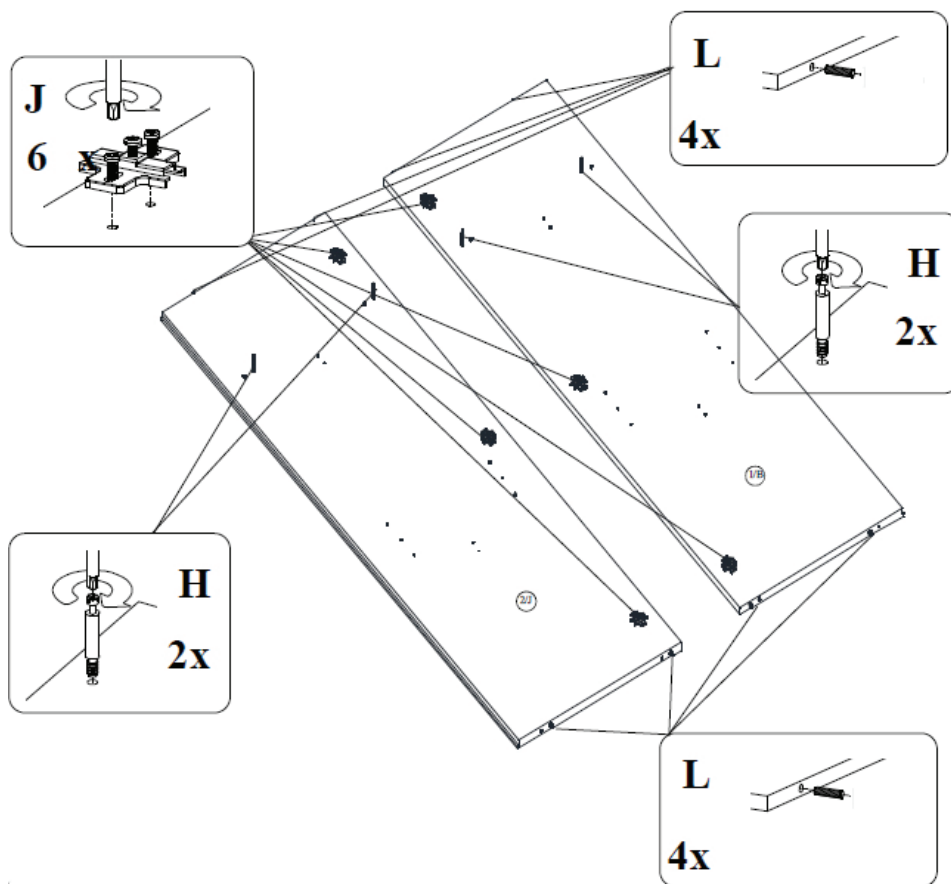

Etape 4.1 : Utilisez les deux côtés terminaux **P1B** et **P2J**, huit chevilles en bois **L**, quatre boulons de raccord **H** et six plaquettes de charnière **J**

Poussez deux chevilles en bois (**L**) dans les perçages prévus en haut et en bas des côtés (**P1B** et **P2J**). Serrez les boulons de raccord (**H**) dans les trous à l'intérieur des côtés. Poussez les plaquettes de charnière (**J**) dans les perçages prévues à l'avant des côtés et fixez-les avec les boulons fournis.

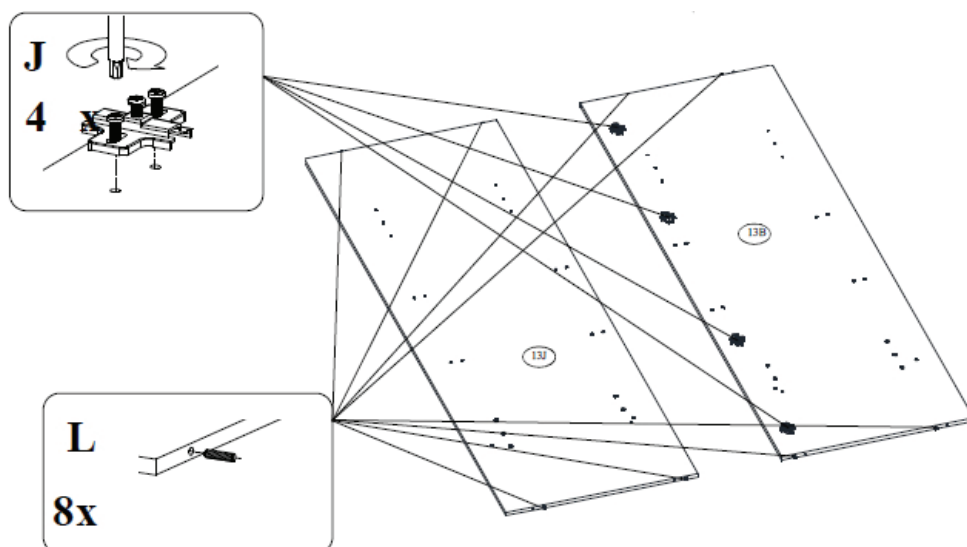

Etape 4.2 : Utilisez les côtés intermédiaires **P3B** et **P3J**, huit chevilles en bois **L** et quatre plaquettes de charnière **J**

Poussez deux chevilles en bois (**L**) dans les perçages en haut et en bas des côtés intermédiaires (**P3B** et **P3J**). Poussez les plaquettes (**J**) dans les trous à l'avant du côté (**P3B**) et fixez-les avec les boulons fournis.



LOFT 54F 04 00xXL

Kleerkast met 5 draaideuren Armoire avec 5 portes battantes
Schrankwand mit 5 Türen Wardrobe with 5 doors

First dreams
First steps Quax®

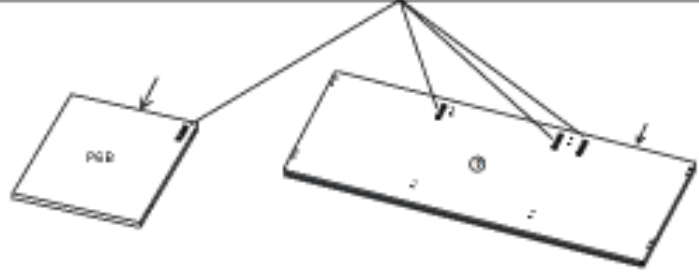
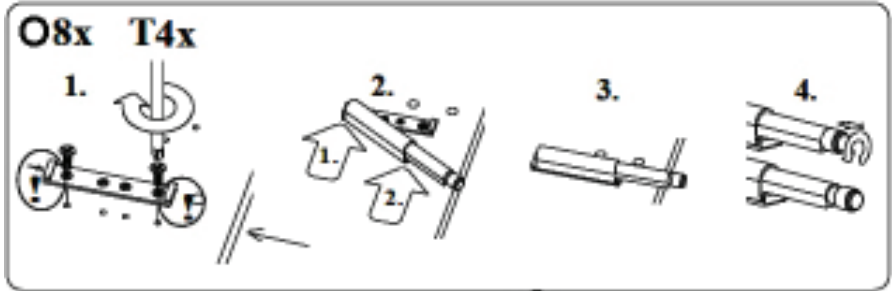
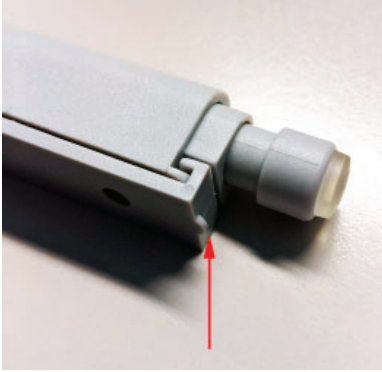

L

8x

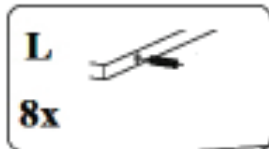
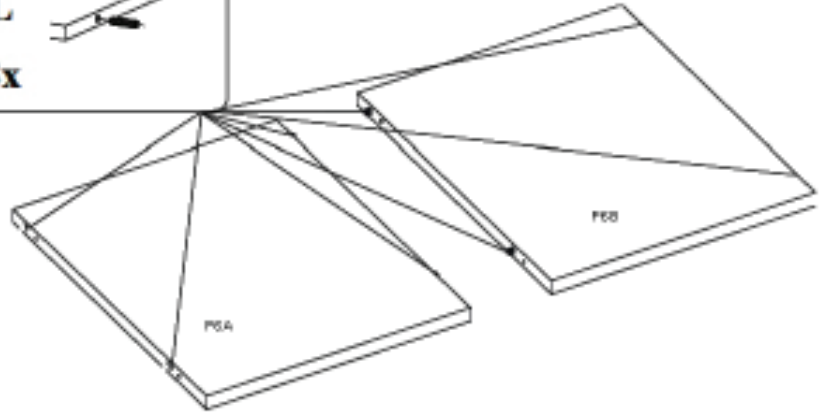

L

8x

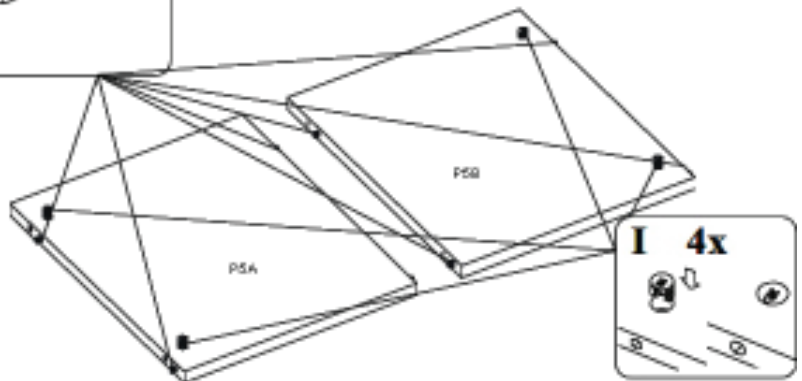

I 4x

Etape 4.3 : Utilisez le plateau P7, les étagères fixes P5A en P5B, les étagères fixes P6A en P6B, seize chevilles en bois L, quatre excentriques I, quatre boutons poussoirs T et huit vis à bois O

Démontez les boutons poussoirs (T). Placez une plaquette de montage sur les perçages sous l'étagère (P6B) avec la saillie (voir flèche rouge) dirigée vers l'arrière. Fixez la plaquette de fixation avec deux vis à bois (O). Repoussez le système sur son support. Placez trois plaquettes de montage sur les perçages sous le plateau (P7) avec la saillie (voir flèche rouge) dirigée vers l'arrière. Fixez les plaquettes de fixation avec deux vis à bois (O). Repoussez les systèmes sur leur support. Poussez deux chevilles en bois (L) dans les perçages sur les côtés des étagères (P6A et P6B). Poussez deux chevilles en bois (L) dans les perçages sur les côtés des étagères (P5A et P5B). Poussez deux excentriques (I) dans les trous en bas des étagères (P5A et P5B).

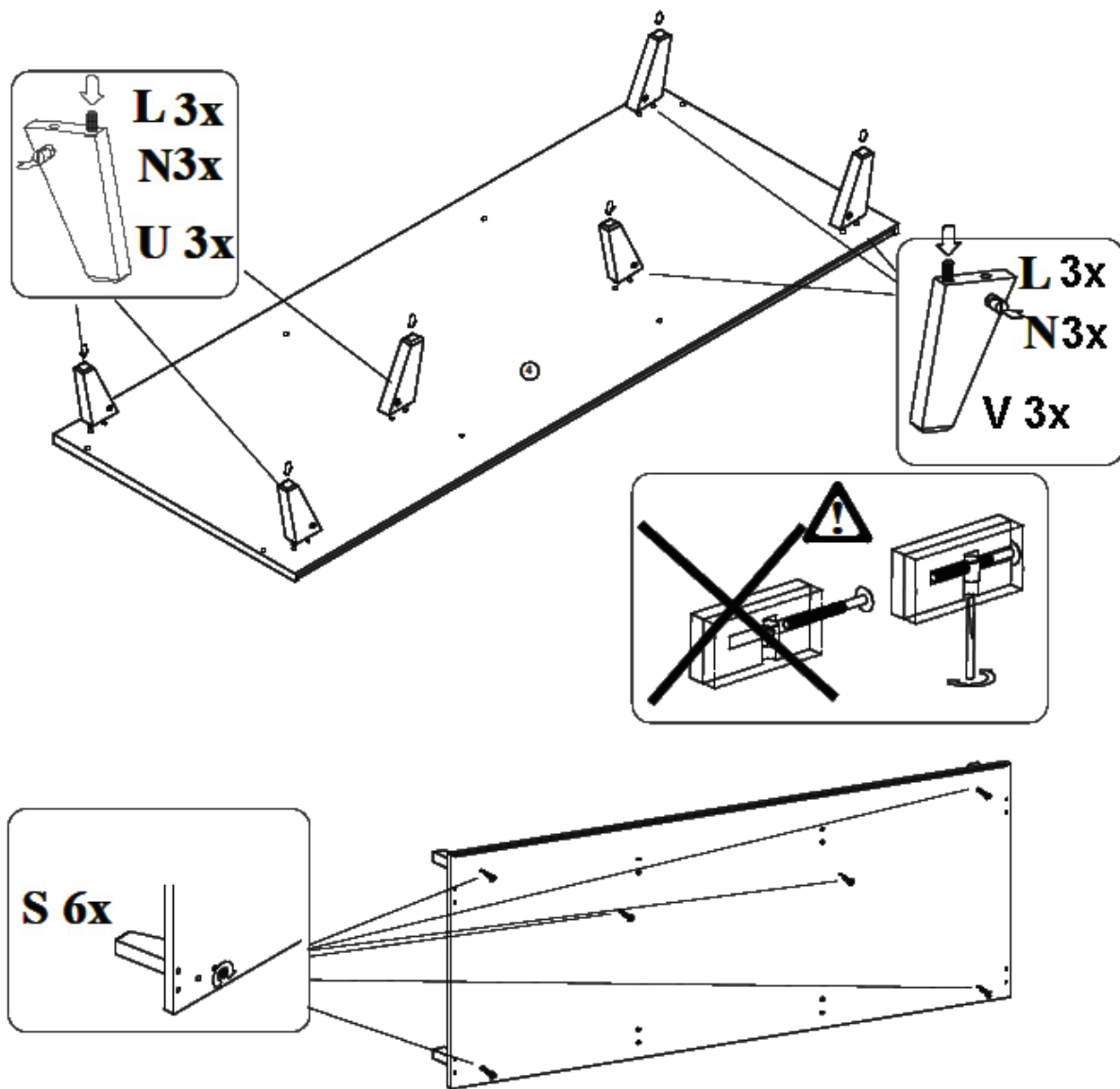

Etape 4.4 : Utilisez le fond **P4**, trois pieds **U**, trois pieds **V**, six chevilles en bois **L**, six écrous cylindriques **N** et six boulons **S**

Poussez une cheville en bois (**L**) dans le perçage extérieur au-dessus de chaque pied (**U** et **V**). Poussez un écrou cylindrique (**N**) dans le trou à l'intérieur de chaque pied. **Attention** : avec le trou aligné avec le perçage dans le fond. Placez les pieds sur les perçages en bas du fond (**P4**). Poussez les boulons (**S**) dans les trous en haut du fond et fixez-les avec les écrous cylindriques.



LOFT 54F 04 00xXL

Kleerkast met 5 draaideuren Armoire avec 5 portes battantes
Schrankwand mit 5 Türen Wardrobe with 5 doors

First dreams
First steps Quax®

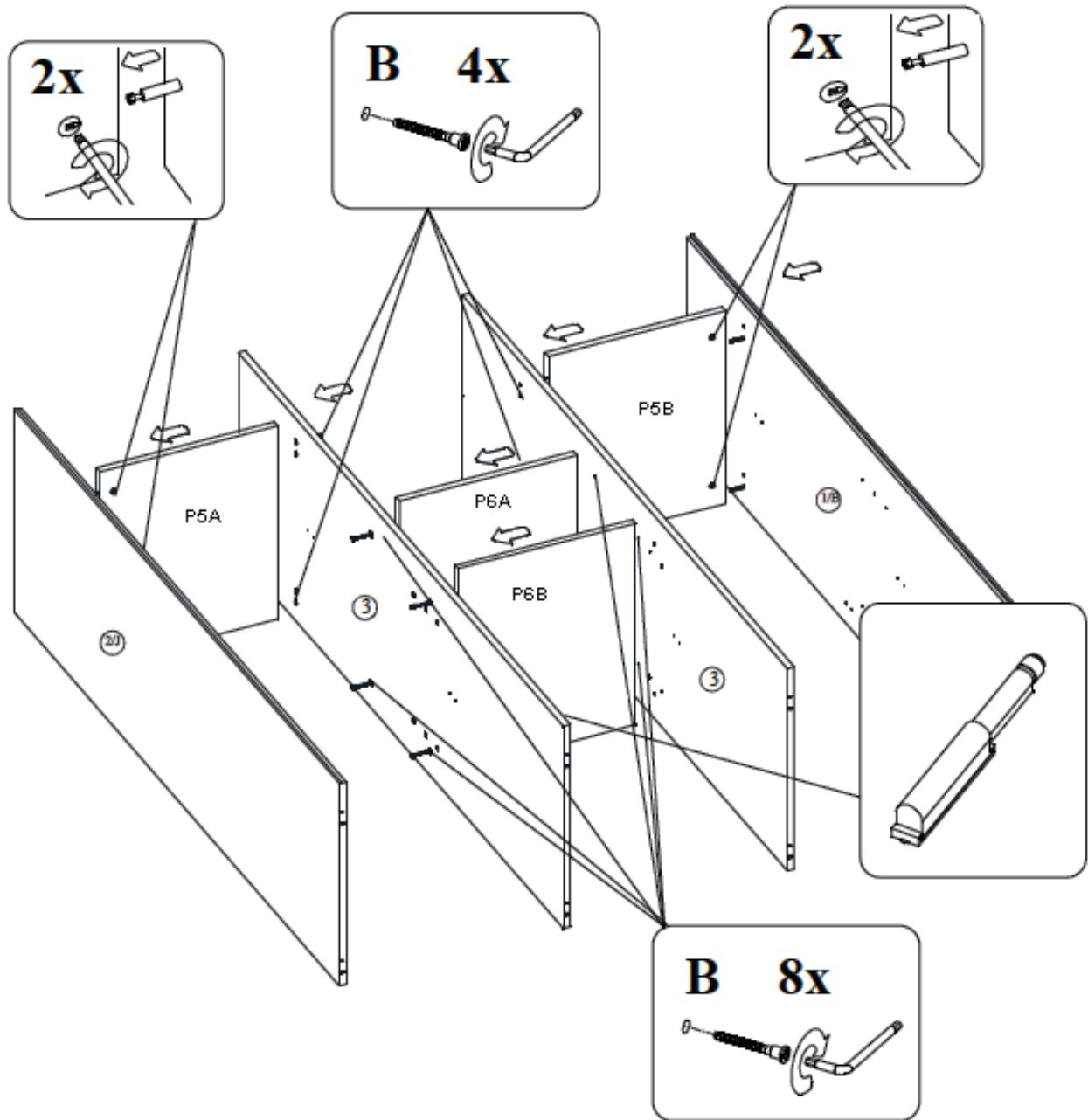

Étape 4.5 : Utilisez les pièces de l'étape 1-2 et 3 et douze vis à bois B

Poussez la tablette (P5A) à travers les boulons de raccord du côté terminal (P2J) et serrez les excentriques en bas de l'étagère. Poussez le côté intermédiaire (P3J) sur les chevilles en bois de l'étagère. Poussez deux vis à bois (B) dans les trous du côté intermédiaire et vissez-les dans l'étagère. Poussez les étagères (P6A et P6B) avec leurs chevilles en bois dans les perçages au centre du côté intermédiaire. Poussez le côté intermédiaire (P3A) sur les chevilles en bois des étagères. Poussez huit vis à bois (B) dans les trous du côté intermédiaire et vissez-les dans les étagères. Poussez l'étagère (P5B) avec ses chevilles en bois dans les perçages du côté intermédiaire. Poussez deux vis à bois (B) dans les trous du côté intermédiaire et vissez-les dans l'étagère. Poussez le côté terminal (P1B) avec ses boulons de raccord dans les trous de l'étagère et serrez les excentriques.

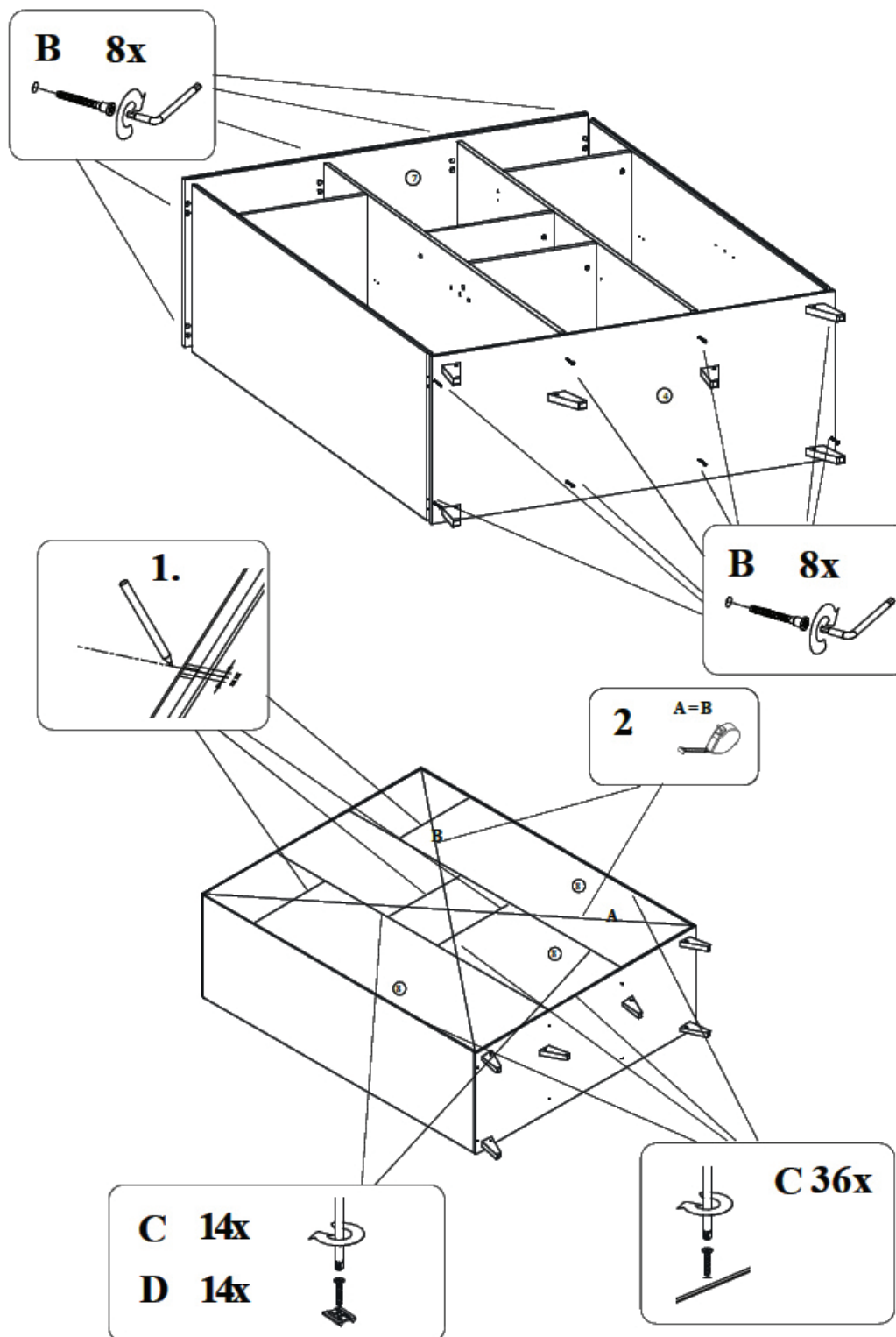

Etape 4.6 : Utilisez les pièces de l'étape 3, 4 et 5, les dos **P8**, seize vis à bois **B**, quatorze pinces de panneau **D** et cinquante vis à bois **C**

Poussez la structure de l'armoire avec ses chevilles en bois dans les perçages du fond. Poussez huit vis à bois (**B**) dans les trous en bas du fond et serrez-les dans tout les côtés. Poussez le plateau sur les chevilles en bois de la structure de l'armoire. Poussez huit vis à bois (**B**) dans les trous en haut du plateau et serrez-les dans les côtés. Placez les dos (**P8**) dans les rainures du plateau et des côtés. Vérifiez si la distance **A = B**. Reliez les dos à l'aide de quatorze pinces de fixation (**D**) et de quatorze vis à bois (**C**). Fixez les dos à la structure à l'aide de trente-six vis à bois.



LOFT 54F 04 00xXL

Kleerkast met 5 draaideuren
Schrankwand mit 5 Türen

Armoire avec 5 portes battantes
Wardrobe with 5 doors

First dreams
First steps Quax®

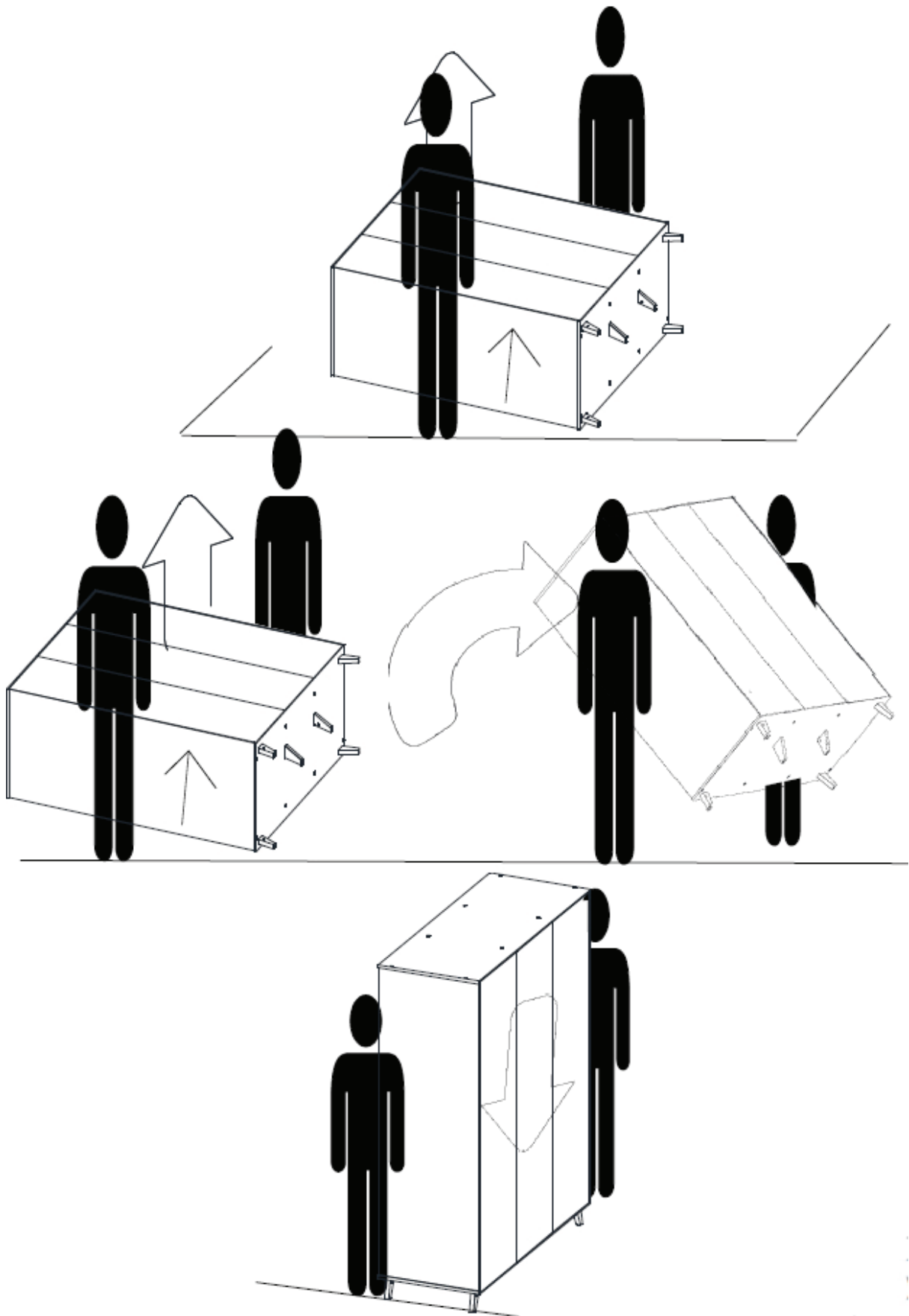

Etape 4.7 : Soulevez le placard avec deux personnes, tournez-le et posez-le doucement sur ses pieds.

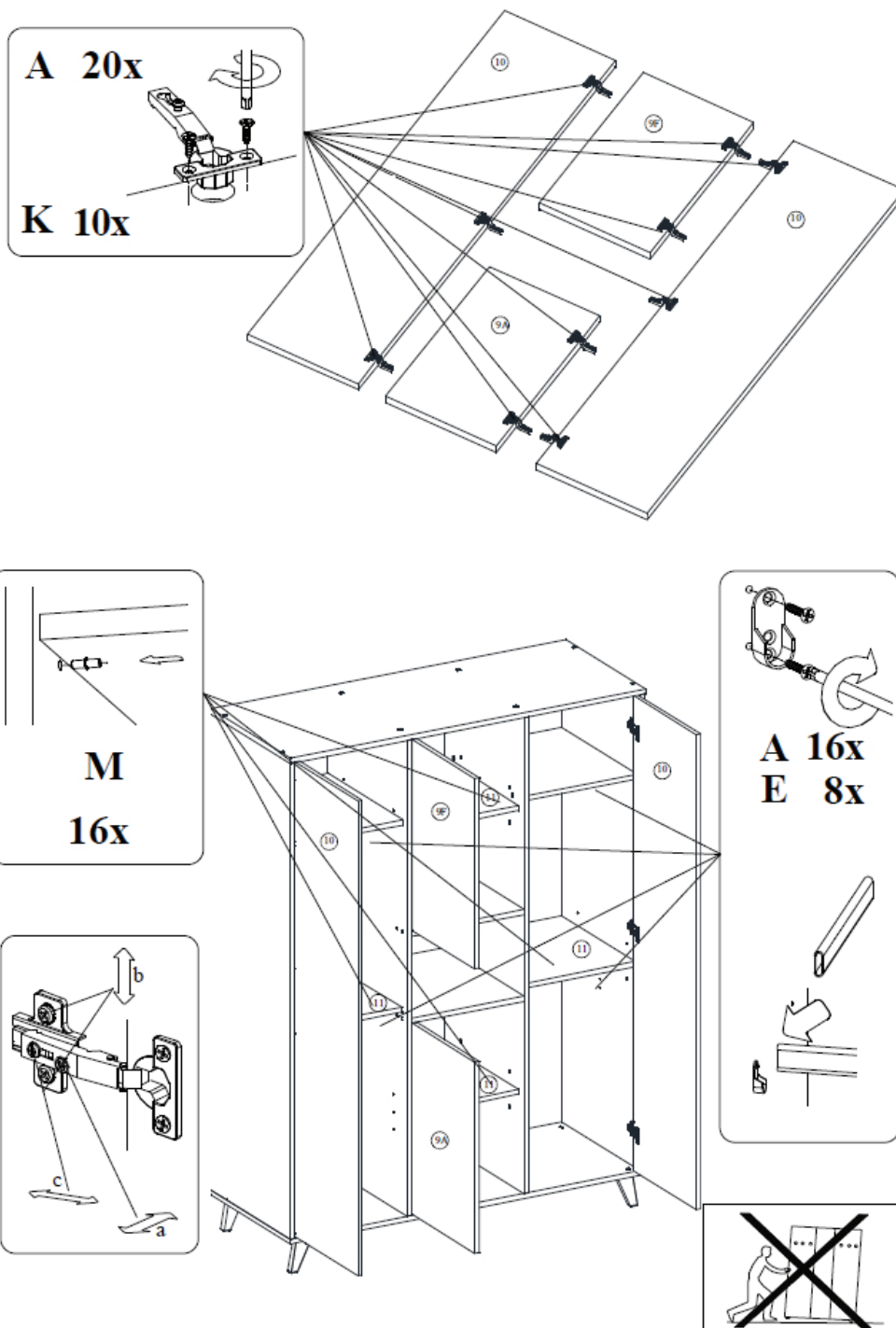

Etape 4.8 : Utilisez les pièces de l'étape 7, les portes **P9A**, **P9F** et **P10**, dix charnières **K**, trente-six vis à bois **A**, les quatre étagères **P11**, seize supports d'étagère **M**, quatre tringles et huit supports de tringle **E**

Poussez les charnières (**K**) dans les trous des portes (**P9A**, **P9F** et **P10**) et serrez chaque charnière avec deux vis à bois (**A**). Fixez chaque support de tringle (**E**) à l'aide de quatre vis à bois (**A**). Poussez les supports d'étagère (**M**) dans les trous prévus à l'intérieur des côtés. (Trois positions de votre choix, mais placez-les à la même hauteur). Glissez les portes avec leurs charnières sur les plaquettes de montage et fixez-les avec les vis fournies. Les charnières sont réglables dans trois directions. Placez les étagères (**P11**) et les tringles sur leurs supports respectifs.

Ne déplacez jamais l'armoire en la poussant sur ses pieds, mais soulevez-la avec deux personnes.



First dreams
First steps

LOFT 54F 04 00xXL

Kleerkast mit 5 draaideuren
Schrankwand mit 5 Türen

Armoire avec 5 portes battantes
Wardrobe with 5 doors

DEUTSCH

WICHTIG : ZUM SPÄTEREN NACHSCHLAGEN AUFBEWAHREN - SORGFÄLTIG LESEN.

VOR DIE VERWENDUNG DIESES PRODUKTS ALLE KUNSTSTOFFVERPACKUNG ENTFERNEN UM ERSTICKUNGSGEFAHR ZU VERHINDERN. DIE PACKUNG ZERSTÖREN ODER AUSSERHALB DER REICHWEITE VON KINDERN HALTEN.

WARNUNG : DAS KIND NIE UNBEAUF SICHTIGT LASSEN.



1. Warnungen

BENUTZUNG

Bauen sie den Schrankwand zusammen gemäss untenstehende Anleitung. Ändern Sie nichts an der Formgestaltung und der Montage dieser Schrankwand. Dies ist ein Möbelstück auf Füßen. Bitte heben Sie die Möbel vor jedem Umzug an und schieben Sie sie nicht über den Boden oder Teppich. Dadurch entstandene Schäden werden nicht erstattet.

Inbetriebnahme : Überprüfen Sie vor Gebrauch des Möbels, ob sich alle Teile in gutem Zustand befinden, gut angedreht sind und keine scharfen Ränder aufweisen, an denen ein Kind sich verletzen könnte oder es mit der Kleidung hängen bleiben könnte (oder Kordeln, Halskette und Band des Schnullers), wodurch es ein Erhängungsrisiko gibt. Kontrollieren Sie alle Verbindungsstellen.

Kontrolle: Überprüfen Sie den Schrankwand regelmäßig angesichts zerbrochener, verzerrter oder verschwundener Teile. Bei Feststellung solcher Mängel sofort den Gebrauch des Möbels unterbrechen.

Austausch von Unterteile : gebrauchen Sie nur Originalteile. Zu erhalten beim Hersteller oder beim Vertriebsgesellschaft.

Brandgefahr: Setzen Sie das Möbel zur Vorbeugung der Brandgefahr keiner Heizquelle, wie zum Beispiel der elektrischen Heizung, Gasheizung usw. aus.

Pflege: Reinigen Sie das Möbel nur mit Seife oder einem anderen milden Reinigungsmittel ohne toxische Bestandteile und mit warmem Wasser.

**Ein schönes und unberührtes Möbel bekommen Sie mit nachdenklichem Arbeit.
Verwenden Sie eine saubere Decke und Schrauben oder dergleichen entfernen.
Diese Zusammenbau wird besser mit zwei Personen durchgeführt.
Langsamer Arbeiten und die Zufriedenheit wird besser.**

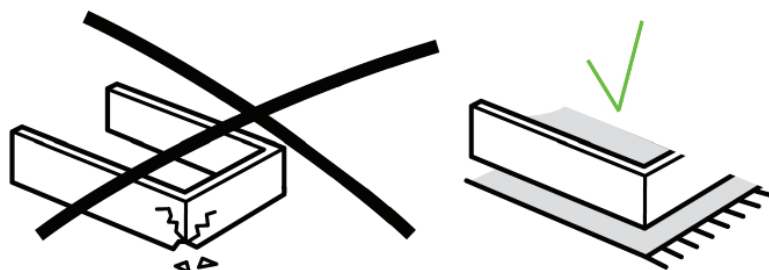



2. Sicherheit und Allgemeine Information

Sicherheit

Dieses Möbel darf den Sicherheitsvorschriften nicht entsprechen.

Productinformation

Abmessungen des montiertes Möbels : 143x57x190H cm

Möbelfinish : die Füße aus massiver Buche. Der Überbau der Möbel in laminierten Spanplatte

Ausgestattet mit vier festen Regalen, vier mobilen Regalen und vier Kleiderstange

Innenmaße des offenen Faches: 45x56x30H cm



Verfügbare Farben (**xx**) : check www.quaxpro.eu.

Nettogewicht : 124,50 kg

Garantie

Für dieses Möbel gibt es eine zweijährige Garantie angesichts Produktionsfehler mittels Vorlage eines Kaufnachweis und die ID-Nummer zu finden in das Möbel selbst auf der Innenseite auf der Boden.

Info und Kontakt

Quax nv
Karel Picquélaan 84
B-9800 Deinze
Belgium

T 00 32 9 380 80 95
F 00 32 9 386 90 53

Allgemeine Information
info@quax.eu

Verkauf
sales@quax.eu

Kundenservice
customerservice@quax.eu

Internet
www.quax.eu



LOFT 54F 04 00xXL









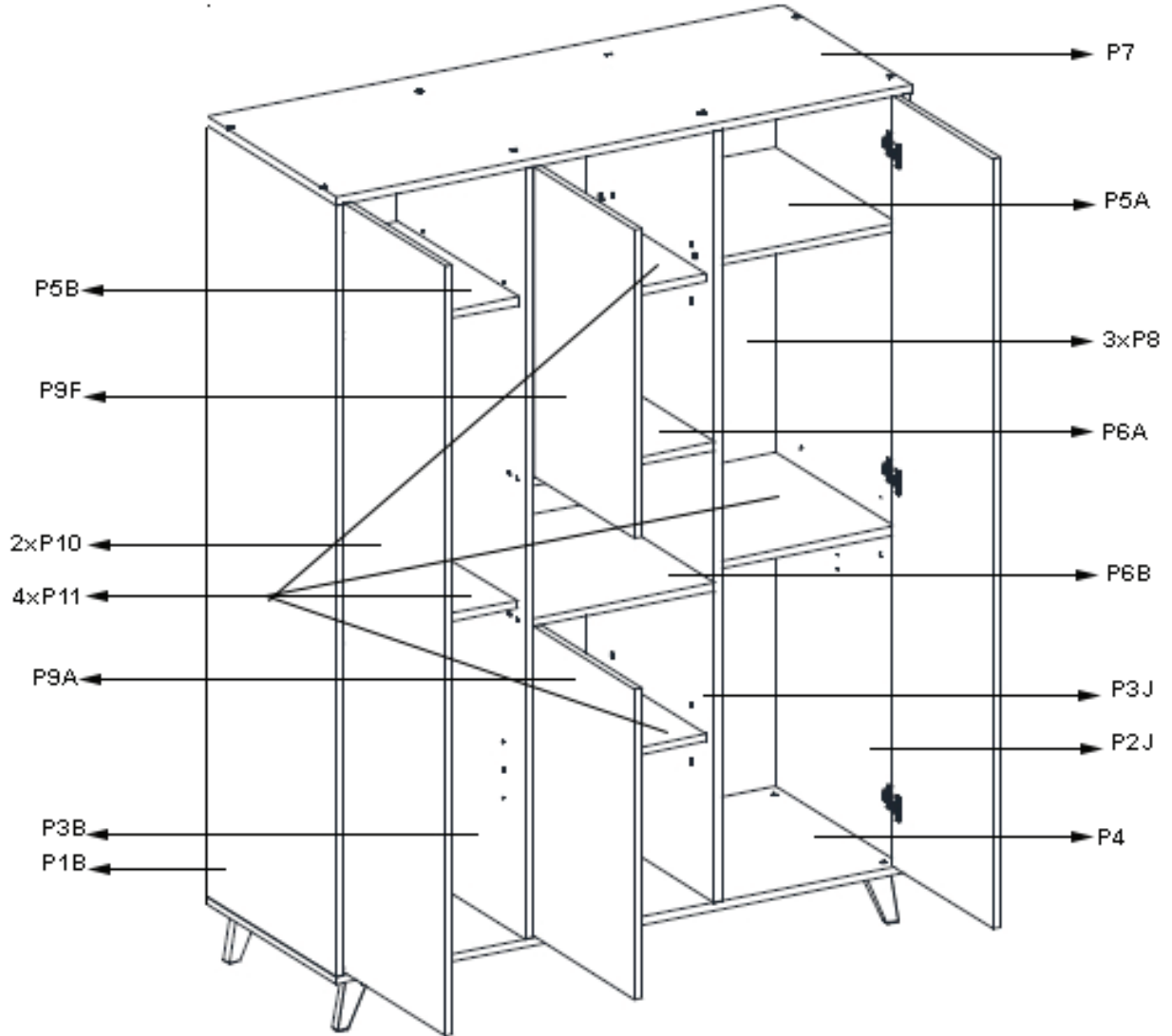

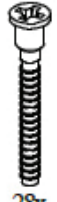

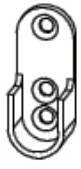

Kleerkast met 5 draaideuren Armoire avec 5 portes battantes
 Schrankwand mit 5 Türen Wardrobe with 5 doors

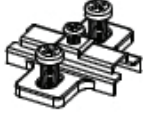
First dreams
 First steps **Quax®**

3. Unterteileliste

Überprüfen Sie die Vollständigkeit aller nachstehenden Unterteile in der Verpackung.

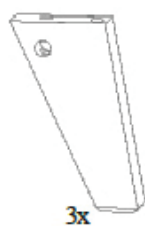
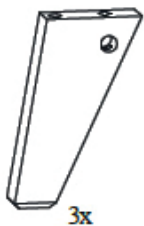

											
36x	28x	50x	14x	8x	1x	4x	4x	10x	10x	38x	
A	B	C	D	E	F	H	I	J	K	L	
											
16x	6x	8x	6x	4x	3x	3x					
M	N	O	S	T	U	V					

4. Der Zusammenbau des Möbels

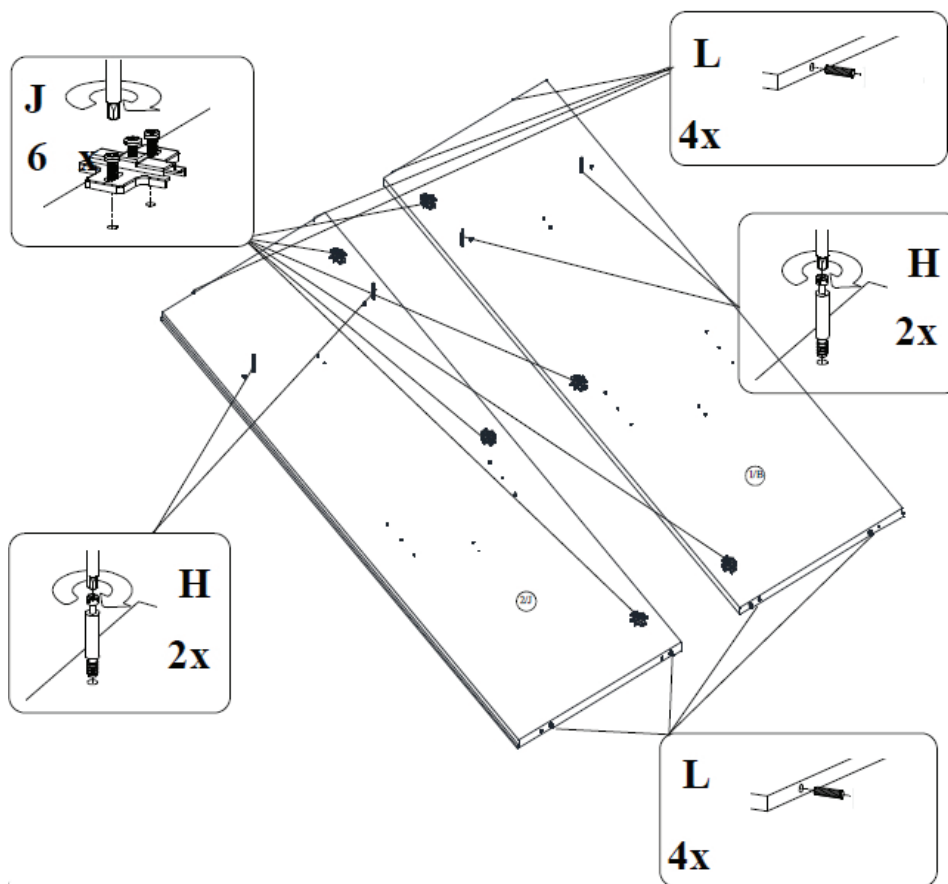

Schritt 4.1 : Verwenden Sie beide Endseiten **P1B** und **P2J**, acht Holzdübel **L**, vier Verbindungsbolzen **H** und sechs Scharnierplatten **J**

Drücken Sie zwei Holzdübel (**L**) in die Bohrungen oben und unten an den Endseiten (**P1B** und **P2J**). Die Verbindungsbolzen (**H**) in die Löcher auf der Innenseite der Endseiten anziehen. Die Scharnierplatten (**J**) in die Löcher auf der Vorderseite der Endseiten drücken und befestigen mit den vorgesehenen Bolzen.

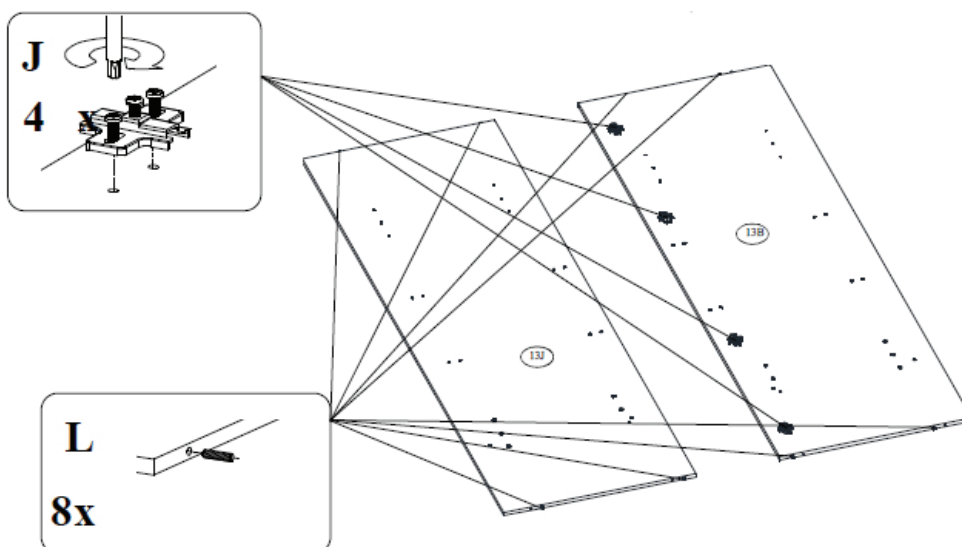

Schritt 4.2 : Verwenden Sie die Zwischenseiten **P3B** und **P3J**, acht Holzdübel **L** und 4 Scharnierplatten **J**

Drücken Sie zwei Holzdübel (**L**) in die Bohrungen oben und unten an den Zwischenseiten (**P3B** und **P3J**). Die Scharnierplatten (**J**) in die Löcher auf der Vorderseite der Zwischenseite (**P3B**) drücken und befestigen mit den vorgesehenen Bolzen.



LOFT 54F 04 00xXL

Kleerkast met 5 draaideuren Armoire avec 5 portes battantes
Schrankwand mit 5 Türen Wardrobe with 5 doors

First dreams
First steps Quax®

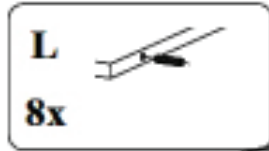
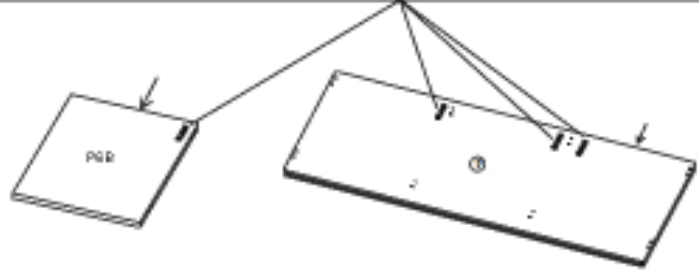
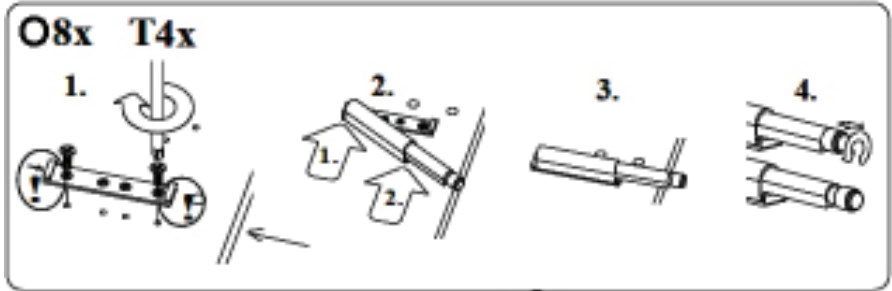
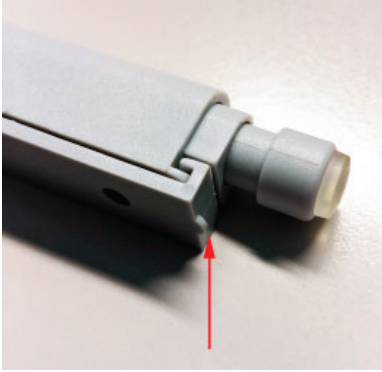

L
8x

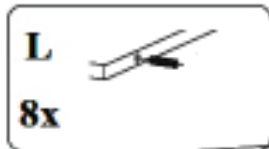
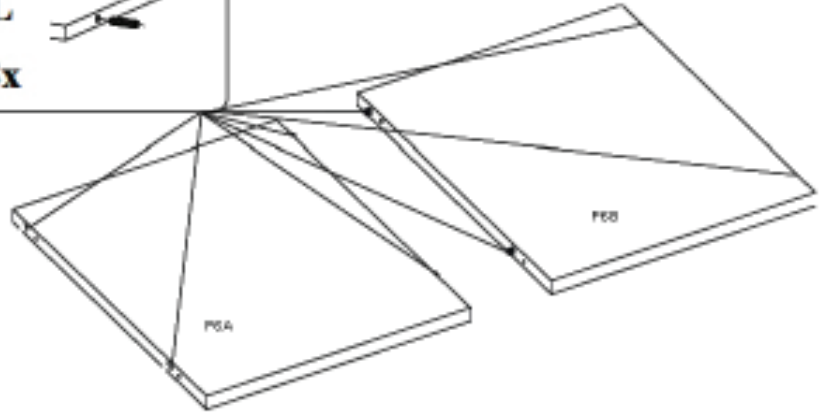

L
8x

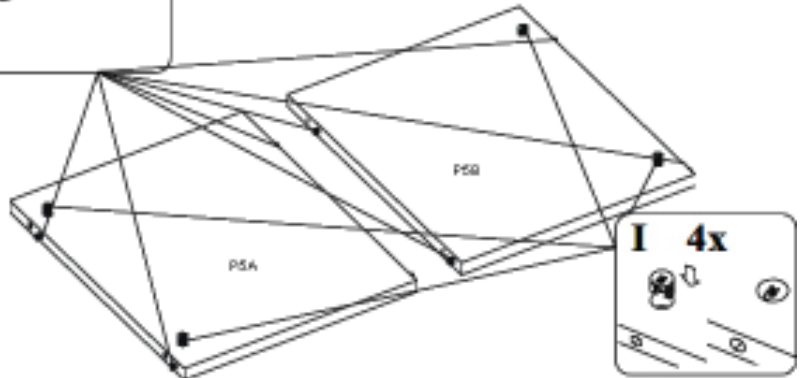

Schritt 4.3 : Benutzen Sie die Oberplatte **P7**, die festen Regale **P6A** und **P6B**, acht Holzdübel **L**, vier Exzenter **I**, drei Drucktasten **T** und sechs Holzschrauben **O**

Demontieren Sie die Drucktasten (**T**). Setzen Sie eine Montageplatte auf die Bohrungen unter dem Regal (**P6B**) mit der Lippe (siehe roter Pfeil) nach hinten. Befestigen Sie die Montageplatte mit zwei Holzschrauben (**O**). Schieben Sie das System zurück auf seinen Halter. Legen Sie zwei Montageplatten auf die Löcher unten der Oberplatte (**P7**) mit der Lippe (siehe roter Pfeil) nach hinten. Befestigen Sie die Montageplatten mit zwei Holzschrauben (**O**). Schieben Sie die Systeme zurück auf ihren Halter. Drücken Sie zwei Holzdübel (**L**) in die Bohrungen an den Seiten der Regale (**P6A** und **P6B**). Drücken Sie zwei Exzenter (**I**) in die Bohrungen unten die Regale (**P5A** und **P5B**).

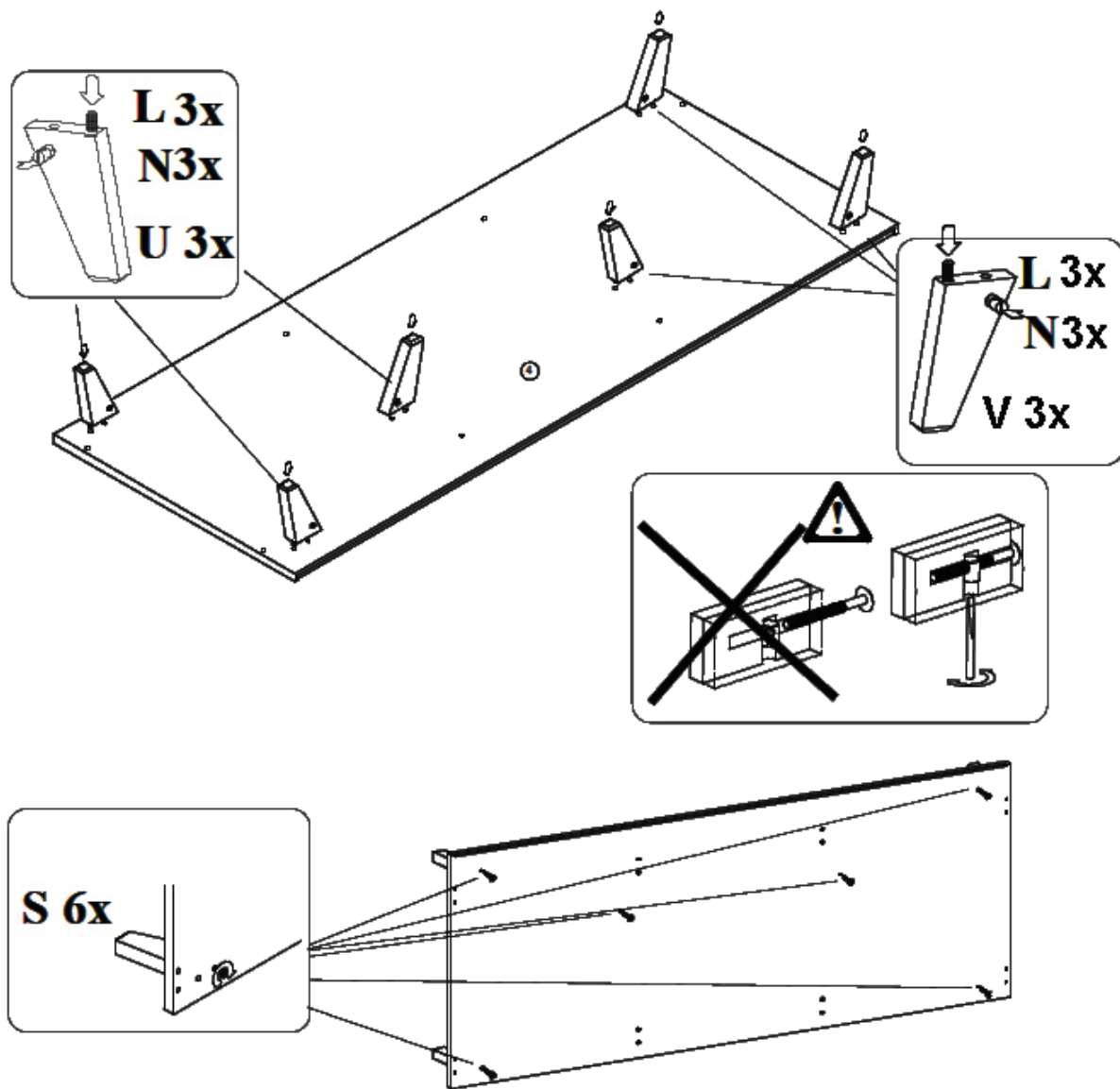

Schritt 4.4 : Benutzen Sie den Boden **P4**, drei Füße **U**, drei Füße **V**, sechs Holzdübel **L**, sechs Zylindermuttern **N** und sechs Bolzen **S**

Drücken Sie einen Holzdübel (**L**) in die Bohrung oben jedem Fuß (**U** und **V**). Drücken Sie eine zylindrische Mutter (**N**) in das Loch an der Innenseite jedes Fußes. **Achtung** : mit dem Loch in Übereinstimmung mit der Bohrung im Boden. Legen Sie die Füße auf die Bohrungen unten am Boden (**P4**). Drücken Sie die Bolzen (**S**) durch die Bohrungen an der Oberseite des Bodens und in den zylindrischen Muttern sichern.

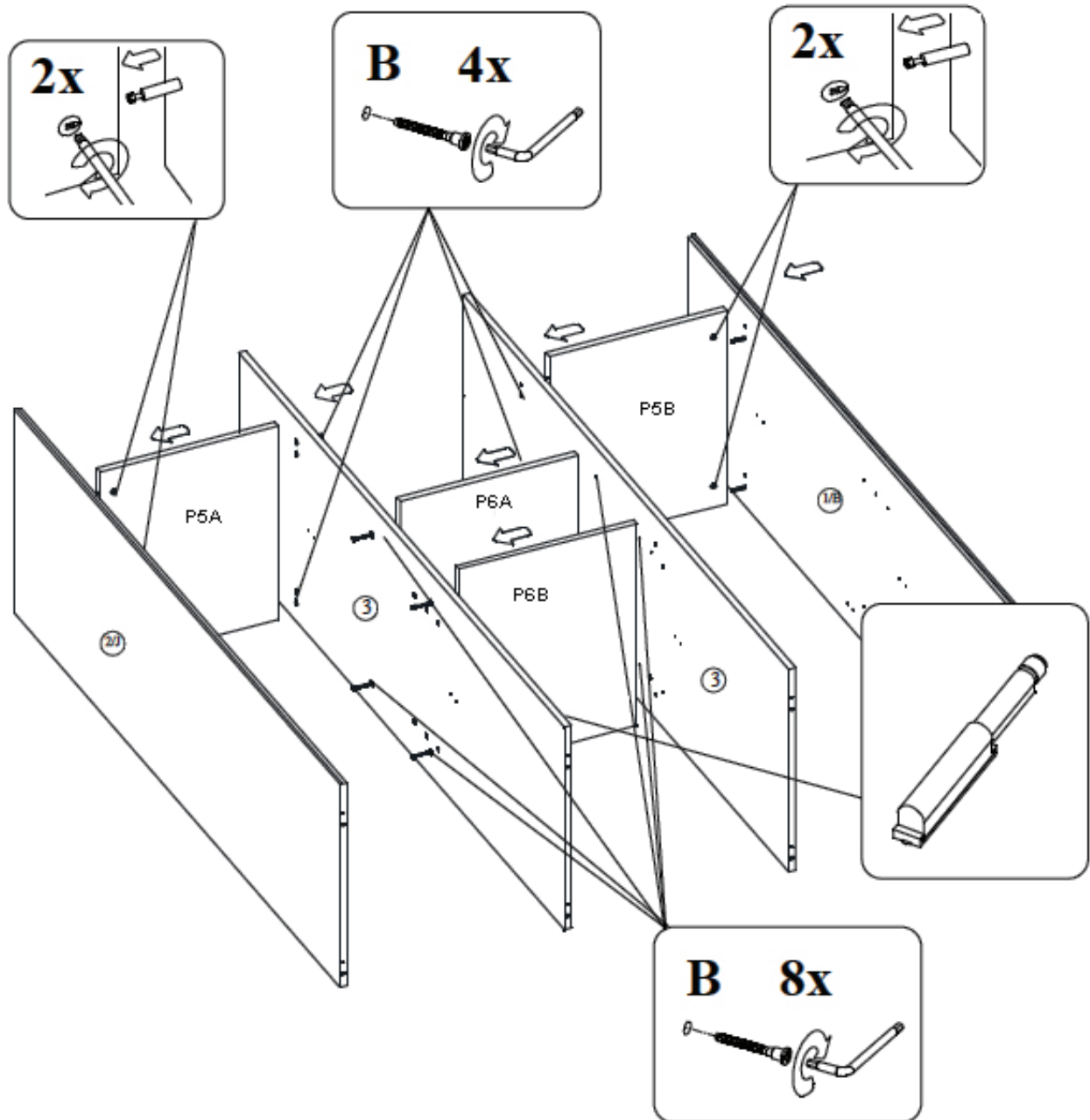

Schritt 4.5 : Benutzen Sie die Teile von Schritt 1-2 und 3 und zwölf Holzschrauben **B**

Drücken Sie das Regal (**P5A**) über die Verbindungsbolzen an der Endseite (**P2J**) und die Exzenter an der Unterseite des Regals anziehen. Drücken Sie die Zwischenseite (**P3J**) auf die Holzdübel des Regals. Zwei Holzschrauben (**B**) in die Bohrungen der Zwischenseite drücken und in das Regal einschrauben. Drücken Sie die Regale (**P6A** und **P6B**) mit ihren Holzdübel in die Bohrungen in der Mitte der Zwischenseite. Drücken Sie die Zwischenseite (**P3A**) auf die Holzdübel der Regale. Drücken Sie acht Holzschrauben (**B**) in die Bohrungen der Zwischenseiten und schrauben Sie diese in die Regale. Drücken Sie das Regal (**P5B**) mit seinen Holzdübel in die Bohrungen der Zwischenseite. Zwei Holzschrauben (**B**) in die Bohrungen der Zwischenseite drücken und in das Regal einschrauben. Drücken Sie die Endseite (**P1B**) mit den Verbindungsbolzen in die Löcher im Regal und die Exzenter an der Unterseite des Regals anziehen.

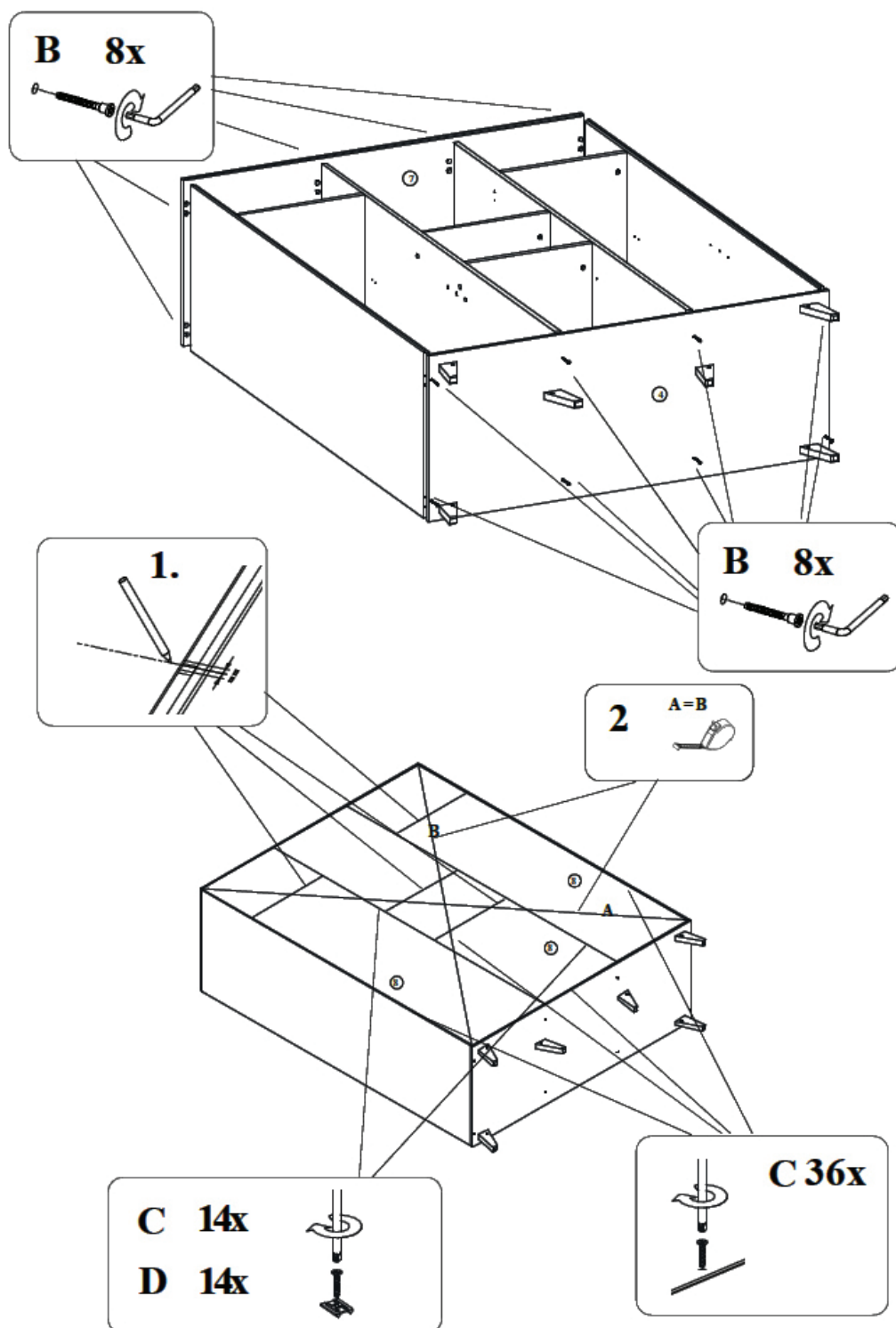

Schritt 4.6 : Benutzen Sie die Teile von Schritt 3, 4 und 5, die Rücken **P8**, sechzehn Holzschrauben **B**, vierzehn Klemmplatten **D** und fünfzig Holzschrauben **C**

Drücken Sie die Schrankstruktur mit ihren Holzdübel in die Bohrungen des Bodens. Drücken Sie acht Holzschrauben (**B**) durch die Löcher an der Unterseite des Bodens und in die Seiten anziehen. Drücken Sie die Oberplatte auf die Holzdübel der Schrankstruktur. Drücken Sie acht Holzschrauben (**B**) durch die Löcher oben auf der Oberseite und in die Seiten anziehen. Legen Sie die Rücken (**P8**) in die Schlitz der Oberplatte und Endseiten. Prüfen Sie ob Abstand **A = B** ist. Verbinden Sie die Rücken mit vierzehn Klemmplatten (**D**) und vierzehn Holzschrauben (**C**). Befestigen Sie die Rücken mit sechsunddreißig Holzschrauben an der Struktur.



LOFT 54F 04 00xXL

Kleerkast met 5 draaideuren
Schrankwand mit 5 Türen

Armoire avec 5 portes battantes
Wardrobe with 5 doors

First dreams
First steps Quax®

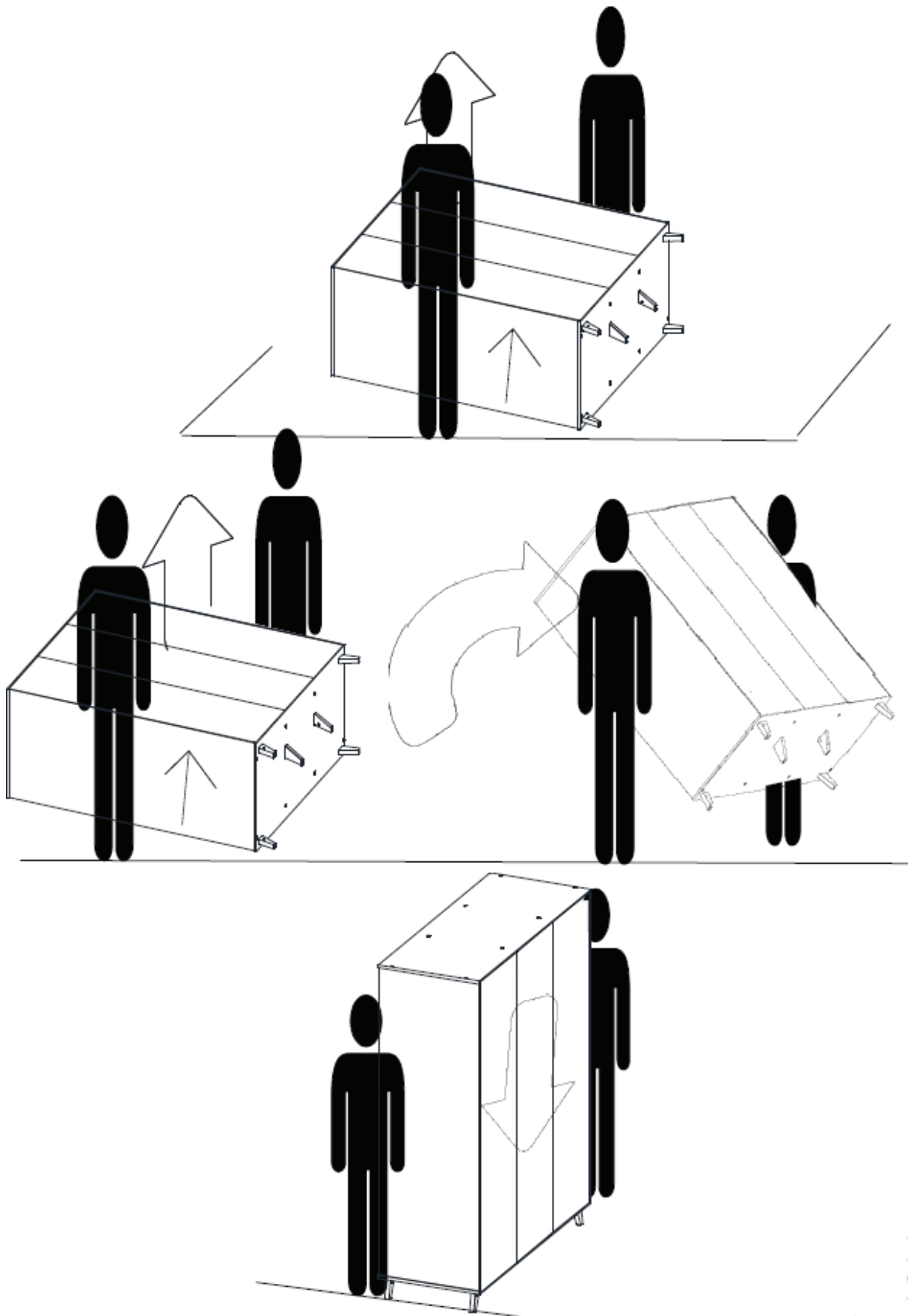

Schritt 4.7 : Heben Sie den Schrank mit **zwei Personen** hoch. Aufrecht drehen und vorsichtig auf seine Füße stellen.

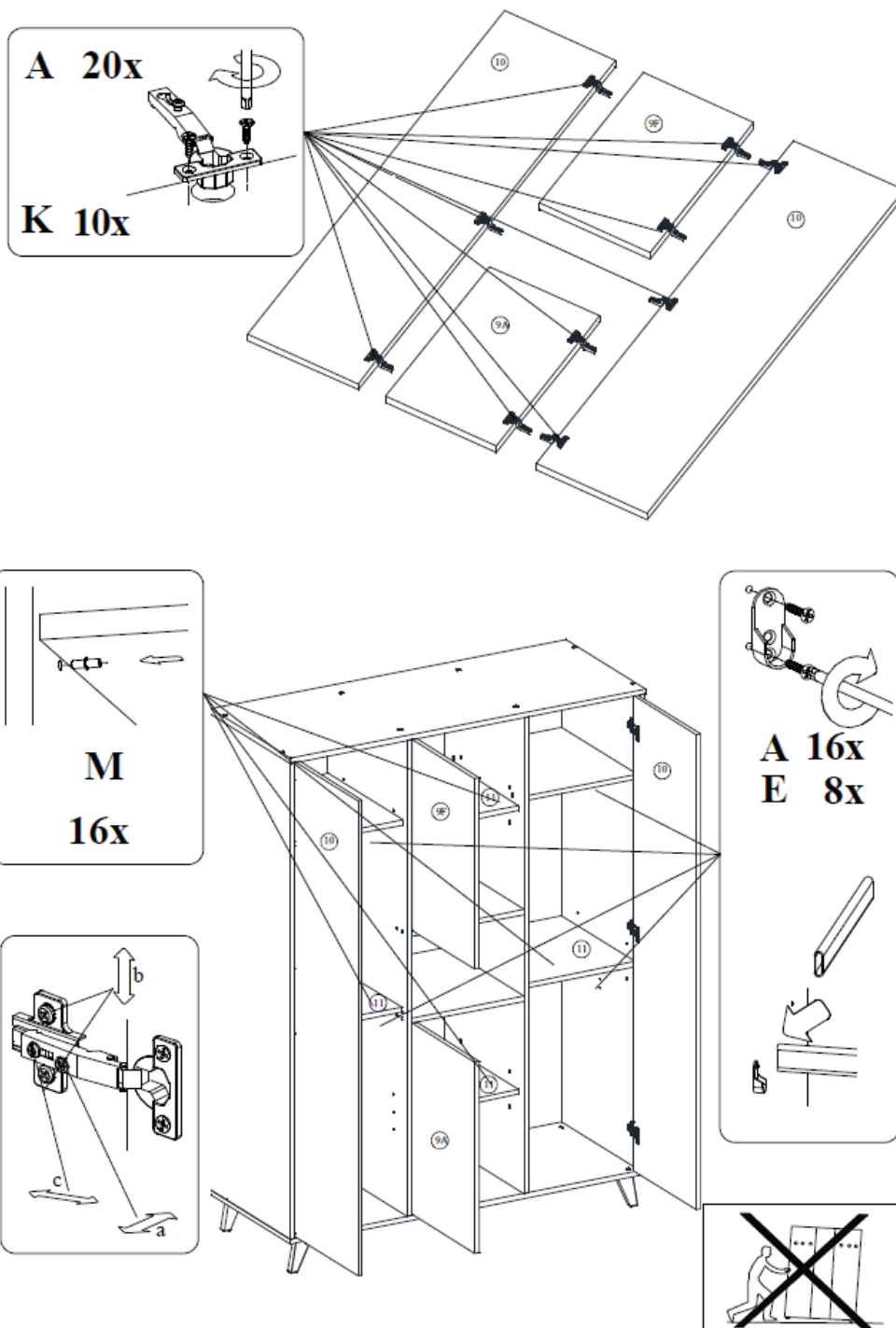

Schritt 4.8 : Die Teile von Schritt 7 benutzen, die Türen **P9A**, **P9F** und **P10**, zehn Scharniere **K**, sechsund-dreißig Holzschrauben **A**, vier Regale **P11**, die Türen **P9A**, **P9F** und **P10**, zehn Scharniere **K**, sechsund-dreißig Holzschrauben **A**, vier Regale **P11**, sechsund-zwanzig Regalträger **M**, vier Kleiderstange und acht Kleiderstangehalter **E**

Drücken Sie die Scharniere (**K**) in die Bohrungen der Türen (**P9A**, **P9F** und **P10**) und jedes Scharnier mit zwei Holzschrauben (**A**) anziehen. Befestigen Sie jeden Kleiderstangehalter (**E**) mit vier Holzschrauben (**A**). Drücken Sie die Regalträger (**M**) in die Löcher an der Innenseite der Seiten. (Drei mögliche Positionen, aber auf gleiche Höhe stellen). Schieben Sie die Türen mit den Scharnieren auf die Scharnierplatten und mit den mitgelieferten Schrauben anziehen. Die Scharniere sind in drei Richtungen verstellbar. Legen Sie die Regale (**P11**) und die Kleiderstangen auf die entsprechenden Träger.

Den Schrank niemals auf den Füßen nach vorne schieben, aber heben Sie den Schrank mit zwei Leuten hoch.



ENGLISH

IMPORTANT - RETAIN FOR FUTURE REFERENCE - READ CAREFULLY.

TO AVOID DANGER OF SUFFOCATION REMOVE PLASTIC COVER BEFORE USING THIS ARTICLE. THIS COVER SHOULD BE DESTROYED OR KEPT AWAY FROM BABIES AND CHILDREN.

WARNING : DO NOT LEAVE THE CHILD UNATTENDED.



1. Warnings

USE

Assemble the wardrobe following the instructions hereunder.

Do not change the design and the assembly method of this wardrobe.

This is a piece of furniture on legs. Please lift the furniture before every move and do not move it over the floor or carpet. Damage incurred as a result will not be reimbursed.

Introduction : before putting into use, check if all parts of the wardrobe are in good condition, well tightened, and do not show sharp edges which may injure a child or snag on its clothing (or cords, necklaces, pacifier ribbons), causing a strangulation hazard. Check all connection points.

Inspection : Regularly check the wardrobe for broken, warped or missing parts. No longer use this furniture whenever such parts are found.

Replacement of parts : always use original parts, to obtain from the manufacturer or the distributor.

Fire hazard : Do not place the wardrobe near a heat source such as electrical heating, gas heating, etc. in order to avoid any fire hazard.

Maintenance : Only clean the wardrobe with soap or any other mild cleaning agent without toxic components and with warm water.

**To get beautiful and undamaged furniture work carefully.
Use a clean blanket and remove any screws or the like.
This assembly is better done with two people.
Work slower and your satisfaction will be better.**

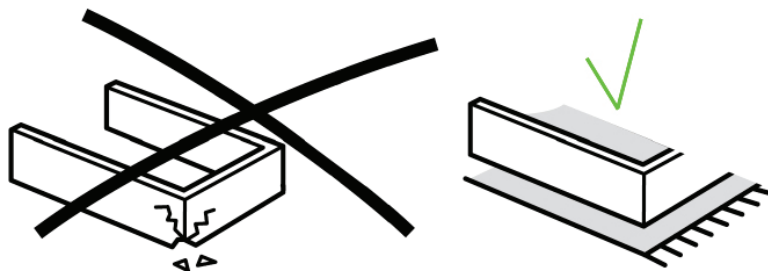



2. Safety and general information

Safety

This wardrobe does not need to meet the safety prescriptions

Product information

Dimensions of the assembled wardrobe : 143x57x190H cm

Finish : the legs are made of solid beech. The superstructure of the furniture in laminated chipboard

Equipped with four fixed shelves, four mobile shelves and four clothes rods

Inside dimensions of the open compartment: 45x56x30H cm



Available colors (xx) : check www.quaxpro.eu

Net weight : 124,50 kg

Guarantee

This furniture comes with a two-year guarantee on manufacturing defects on presentation of a proof of purchase and the ID-number to be found in the furniture itself on the inside of the bottom.

Info and Contact

Quax nv
Karel Picquélaan 84
B-9800 Deinze
Belgium

T 00 32 9 380 80 95
F 00 32 9 386 90 53

General information
info@quax.eu

Sales
sales@quax.eu

Customer service
customerservice@quax.eu

Internet
www.quax.eu



LOFT 54F 04 00xXL









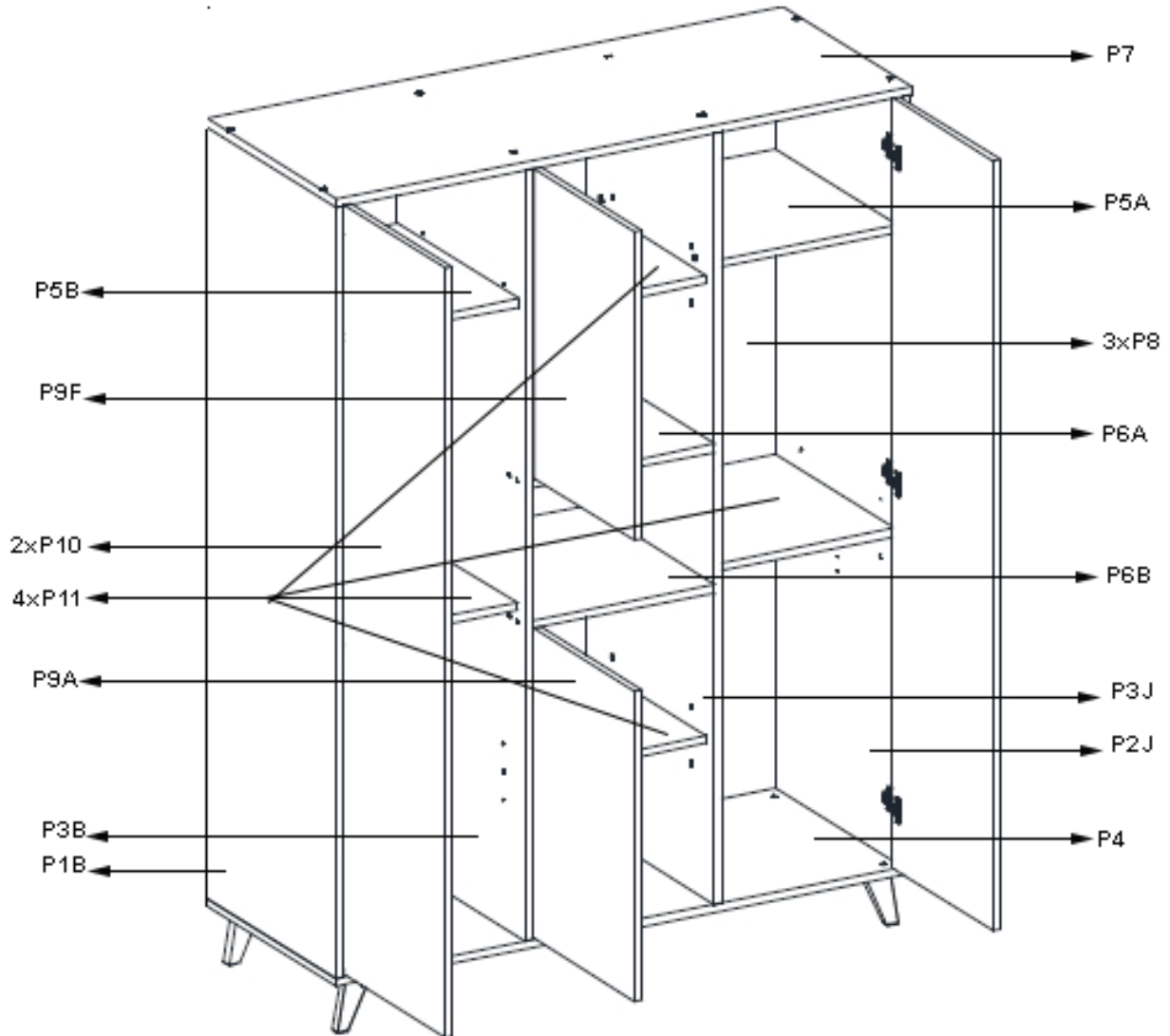

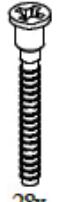

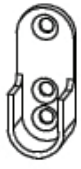

Kleerkast met 5 draaideuren Armoire avec 5 portes battantes
Schrankwand mit 5 Türen Wardrobe with 5 doors

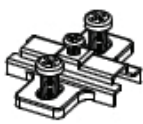
First dreams
First steps Quax®

3. Parts list

Check whether all parts mentioned below are included in the packaging.

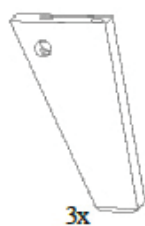
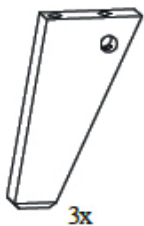

 3,5x16 mm 36x	 3x16 mm 28x	 50x	 14x	 8x	 1x	 4x	 4x	 10x	 10x	 38x
A	B	C	D	E	F	H	I	J	K	L
 16x	 6x	 3x16 mm 8x	 6x	 4x	 3x	 3x				
M	N	O	S	T	U	V				



4. Assembling the wardrobe

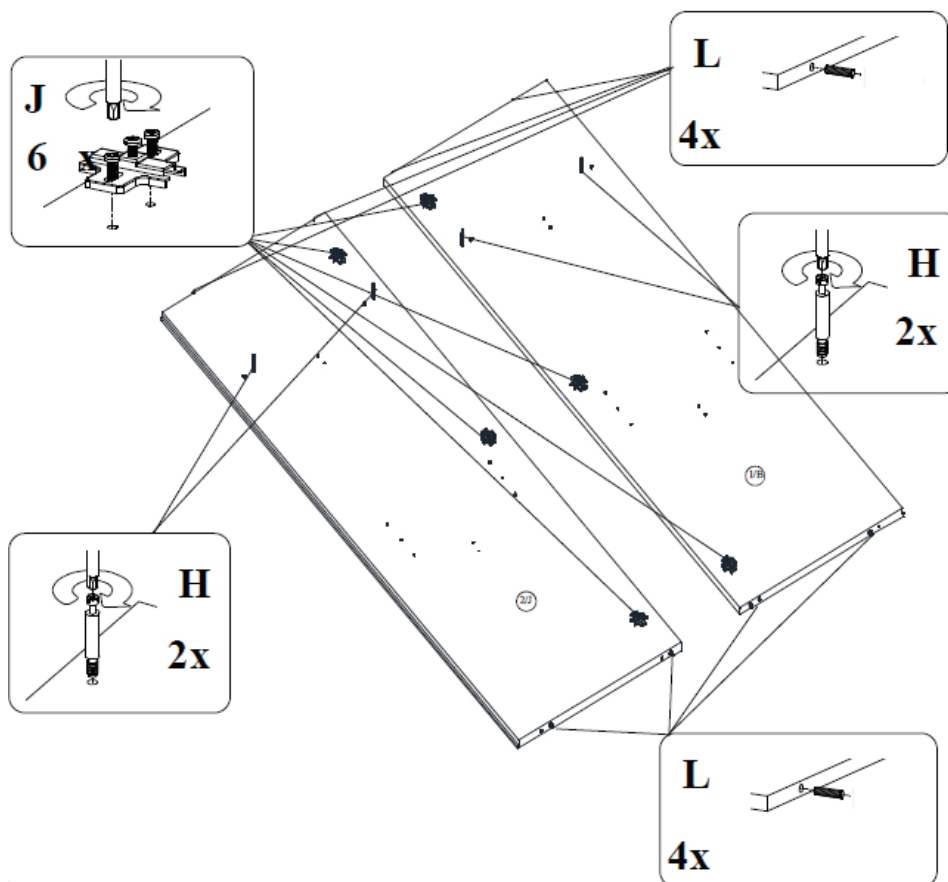

Step 4.1 : Use both end sides **P1B** and **P2J**, eight wooden dowels **L**, four connectors **H** and six hinge plates **J**

Push two wooden dowels (**L**) into the provided drillings at the top and bottom of the end sides (**P1B** and **P2J**). Tighten the connectors (**H**) in the holes on the inside of the end sides. Push the hinge plates (**J**) into the drillings at the front of the end sides and secure them with the provided bolts.

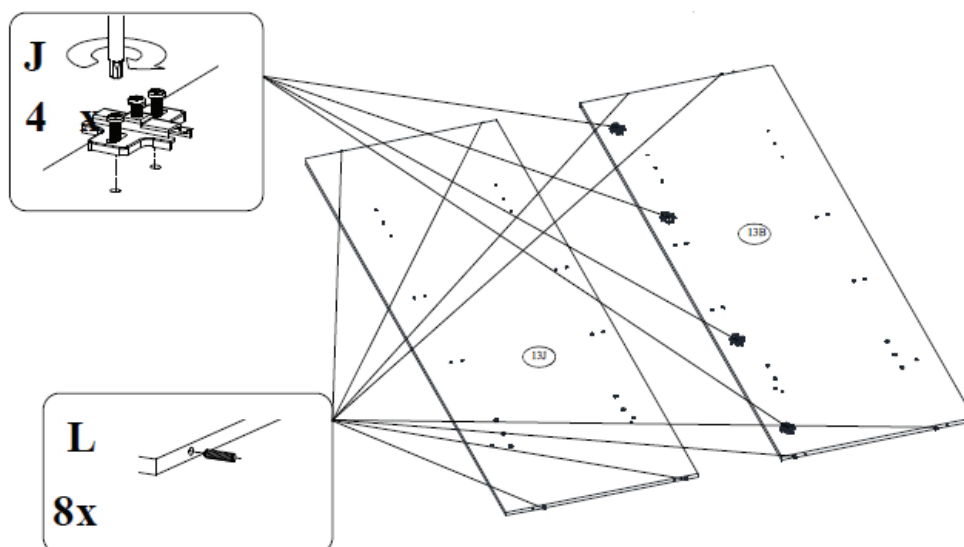

Step 4.2 : Use the intermediate side **P3**, eight wooden dowels **L** and four hinge plates **J**

Push two wooden dowels (**L**) into the provided drillings at the top and bottom of the intermediate sides (**P3B** and **P3J**). Push the hinge plates (**J**) into the drillings at the front of the intermediate side (**P3B**) and secure them with the provided bolts.



LOFT 54F 04 00xXL

Kleerkast met 5 draaideuren Armoire avec 5 portes battantes
Schrankwand mit 5 Türen Wardrobe with 5 doors

First dreams
First steps Quax®

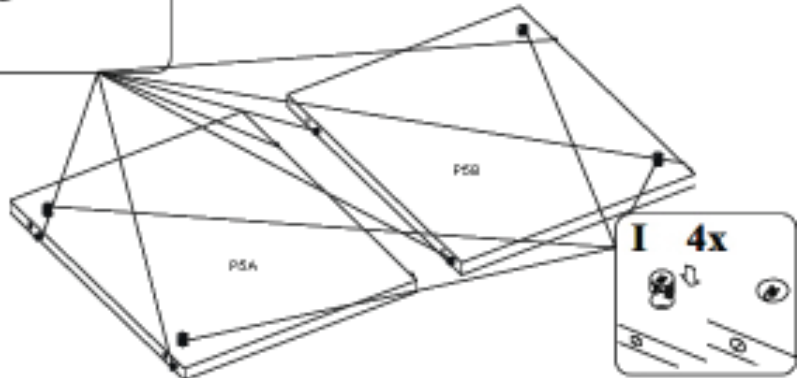
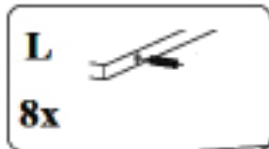
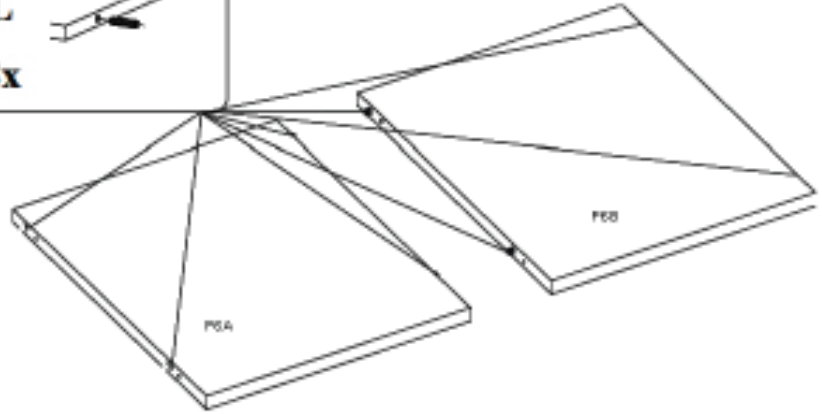
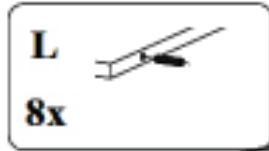
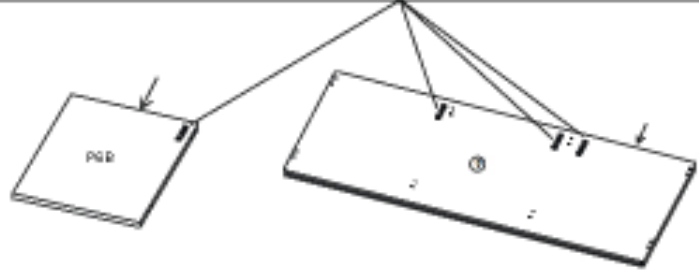
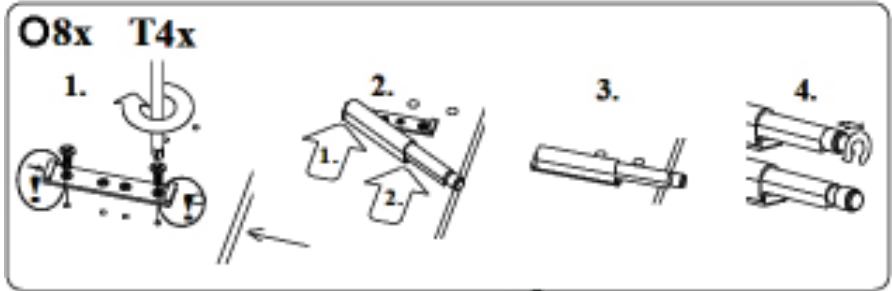
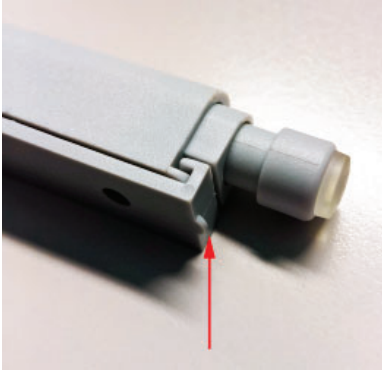

Step 4.3 : Use the top **P7**, the fixed shelves **P5A** and **P5B**, the fixed shelves **P6A** and **P6B**, sixteen wooden dowels **L**, four eccentrics **I**, four push systems **T** and eight wood screws **O**

Disassemble the push systems (**T**). Place a mounting plate on the drillings under the shelf (**P6B**) with the lip (see red arrow) facing backward. Secure the mounting plate with two wood screws (**O**). Push the system back onto its holder. Place three mounting plates on the holes at the bottom of the top (**P7**) with the lip (see red arrow) facing backward. Fasten the mounting plates with two wood screws (**O**). Push the systems back onto their holder. Push two wooden dowels (**L**) into the drillings on the sides of the shelves (**P6A** and **P6B**). Push two wooden dowels (**L**) into the drillings on the sides of the shelves (**P5A** and **P5B**). Push two eccentrics (**I**) into the holes at the bottom of a shelf (**P5A** and **P5B**).

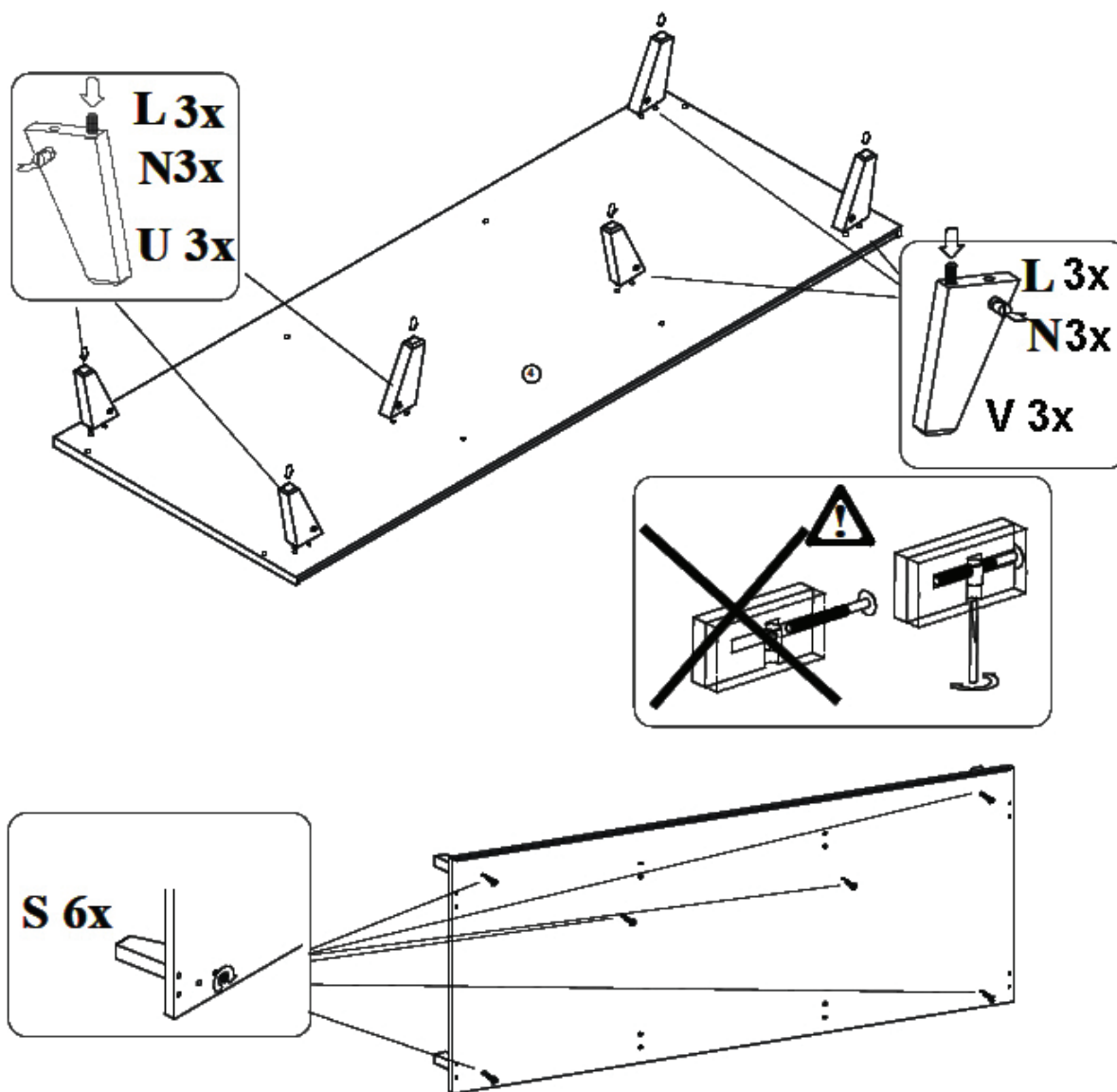

Step 4.4 : Use the bottom **P4**, three legs **U**, three legs **V**, six wooden dowels **L**, six cylindrical nuts **N** and six bolts **S**

Push a wooden dowel (**L**) into the drilling on top of each leg (**U** and **V**). Push a cylindrical nut (**N**) into the hole on the inside of each leg. **Attention:** with the opening in line with the drilling for the bolt. Place the legs on the drillings at the underside of the bottom (**P4**). Push the bolts (**S**) in the drillings on the upperside of the bottom and tighten in the cylindrical nuts.



LOFT 54F 04 00xXL

Kleerkast met 5 draaideuren Armoire avec 5 portes battantes
Schrankwand mit 5 Türen Wardrobe with 5 doors

First dreams
First steps Quax®

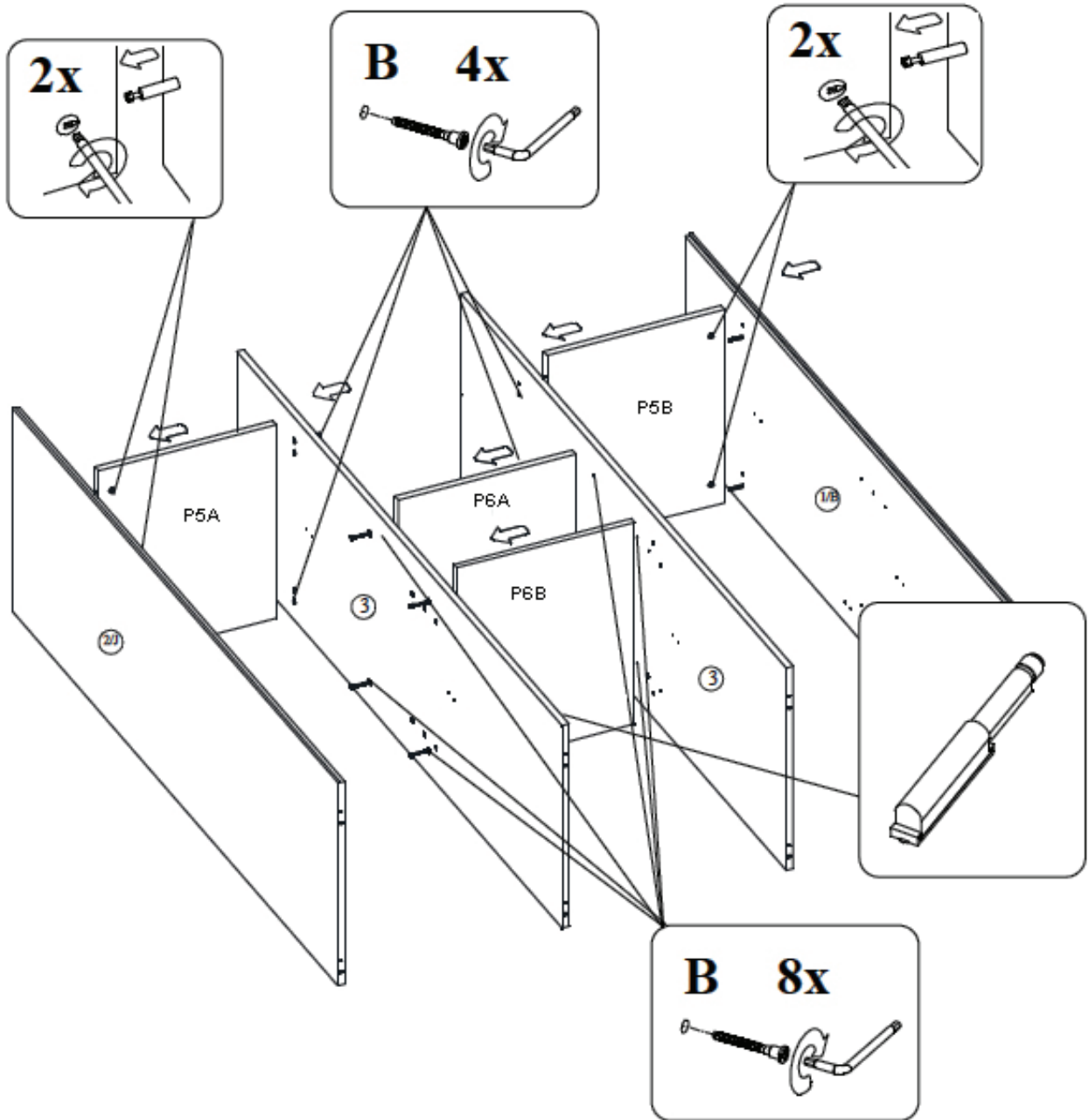

Step 4.5 : Use the parts of step 1-2 and 3 and twelve wood screws **B**

Push the shelf (**P5A**) on the connectors on the end side (**P2J**) and tighten the eccentrics at the bottom of the shelf. Push the intermediate side (**P3J**) onto the wooden dowels of the shelf. Push two wood screws (**B**) into the drillings of the intermediate side and screw them into the shelf. Push the shelves (**P6A** and **P6B**) with their wooden dowels into the holes in the middle of the intermediate side. Push the intermediate side (**P3A**) onto the wooden dowels of the shelves. Push eight wood screws (**B**) into the drillings of the intermediate sides and screw them into the shelves. Push the shelf (**P5B**) with its wooden dowels into the holes of the intermediate side. Push two wood screws (**B**) into the drillings of the intermediate side and screw them into the shelf. Push the end side (**P1B**) with its connectors into the holes of the shelf and tighten the eccentrics at the bottom of the shelf.

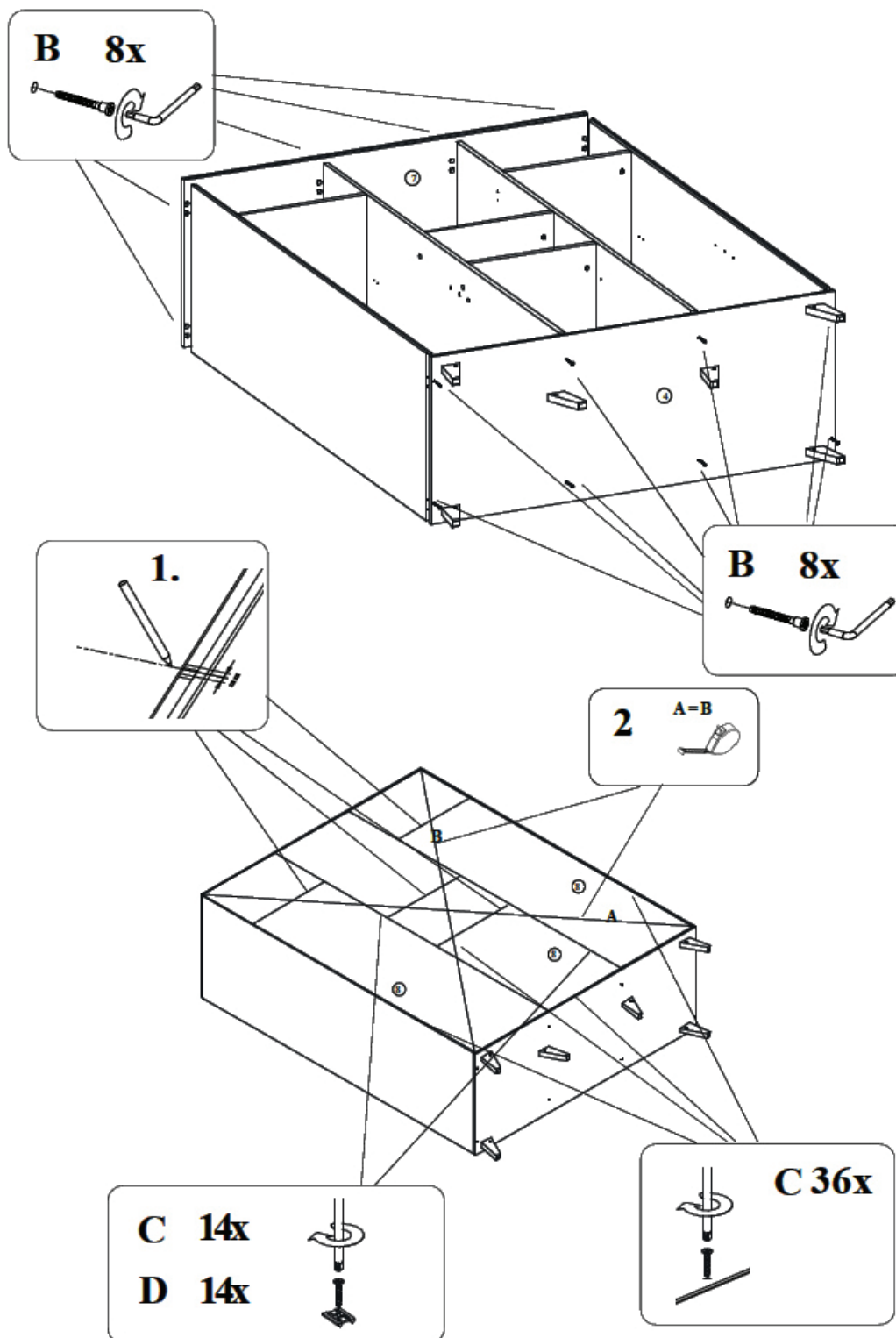

Step 4.6 : Use the parts of step 3, 4 and 5, the backs **P8**, sixteen wood screws **B**, fourteen panel clamps **D** and fifty wood screws **C**

Push the structure with its wooden drels into the drillings of the bottom. Push eight wood screws (**B**) through the holes beneath the bottom and tighten them in the sides. Push the top onto the wooden dowels of the cabinet structure. Push eight wood screws (**B**) in the holes on the upper side of the top and tighten them in the sides. Place the backs (**P8**) in the grooves of the top and the end sides and check if distance **A = B**. Connect the backs by means of fourteen panel clamps (**D**) and fourteen wood screws (**C**). Attach the backs to the structure using thirty six wood screws.



LOFT 54F 04 00xXL

Kleerkast met 5 draaideuren
Schrankwand mit 5 Türen

Armoire avec 5 portes battantes
Wardrobe with 5 doors

First dreams
First steps Quax®

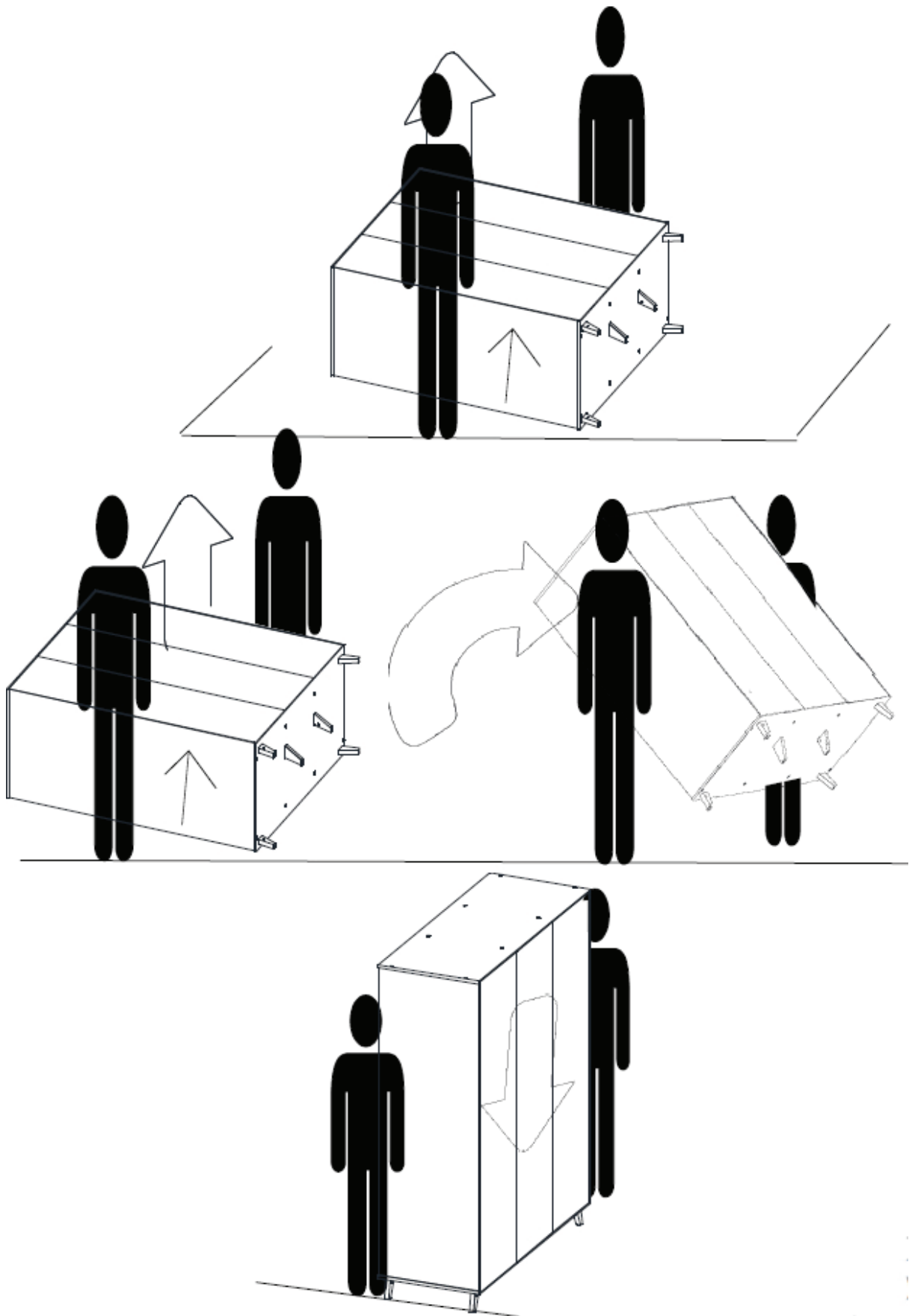

Step 4.7 : Lift the wardrobe **with two people**, turn it upright and place it gently on its legs.

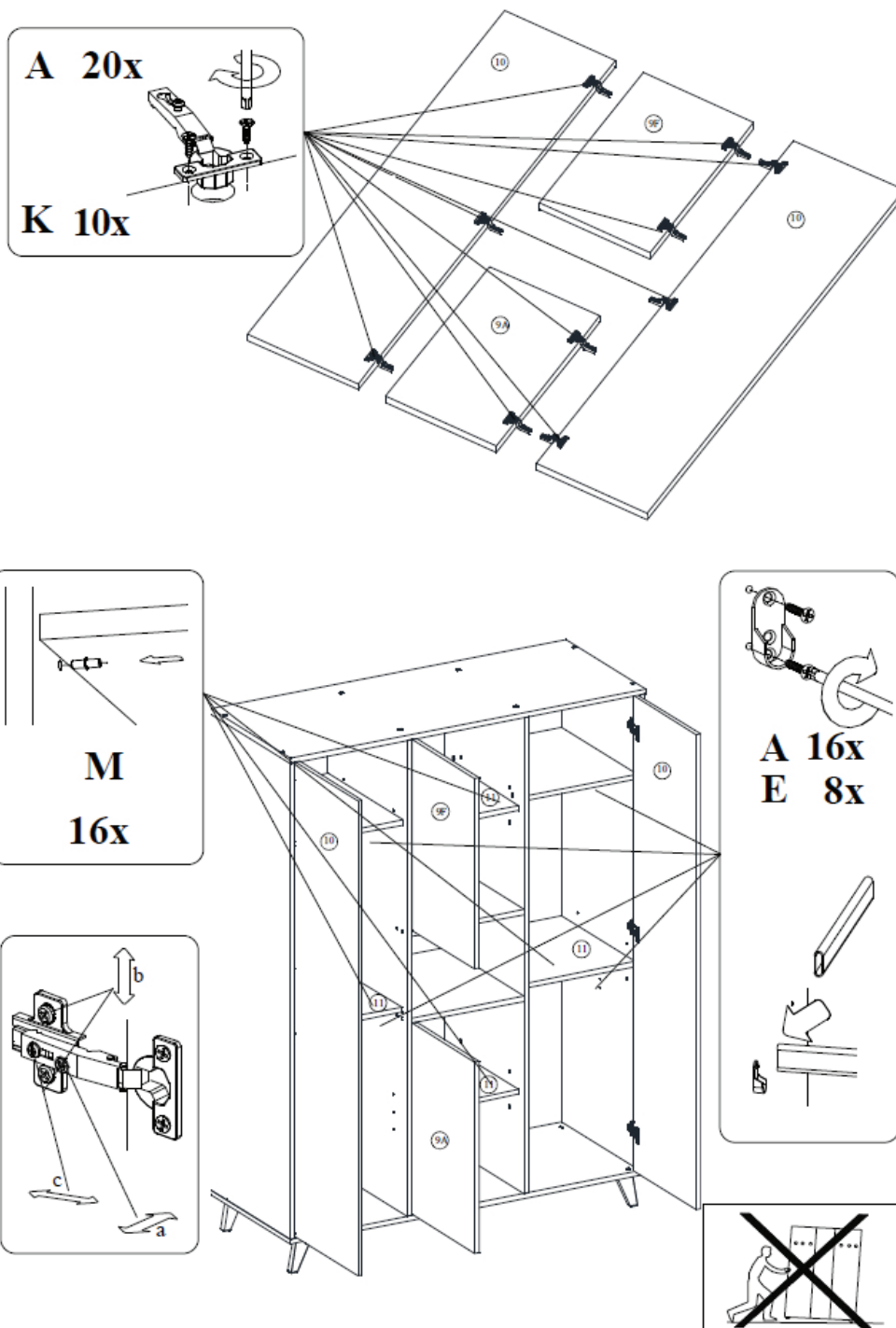

Step 4.8 : Use the parts of step 7, the doors **P9A**, **P9F** and **P10**, ten hinges **K**, thirty six wood screws **A**, the four shelves **P11**, sixteen shelf supports **M**, four clothes rods and eight rod holders **E**

Push the hinges (**K**) into the drillings of the doors (**P9A**, **P9F** and **P10**) and fix each hinge with two wood screws (**A**). Attach each rod holder (**E**) using four wood screws (**A**). Push the shelf supports (**M**) into the provided drillings on the inside of the sides. (Three possible drilling positions, but place them at the same height). Slide the doors with the hinges onto the hinge mounting plates and tighten them with the provided screws. The hinges are adjustable in three directions. Place the shelves (**P11**) and the clothes rods on their respective supports.

Never move the wardrobe by pushing it forward on its legs but lift it up with two people.

Quax nv

Karel Picquélaan 84
B-9800 Deinze
Belgium

T 0032 9 380 80 95

F 0032 9 386 93 50

www.quax.eu

E info@quax.eu